



इसिलिम

श्रीमती

ISILIM

(अर्धवार्षिक दुमी भाषिक पत्रिका)

(Half Yearly Dumi Language Magazine)

२०६२

वर्ष ७

अंक ८

किरियाम्लो (शरदकालिन:उधौली)

October 2005



सोई ढोले सोई...

'भेलछामि जंघार तर्दैजाऊँ : रईको रवस गर्दैजाऊँ ।'

...सै'सै'ला ।



मान्छे वा जनावर मरिसकेपछि बौरिदैन, जागदैन ।
तर मृत अवस्थाको भाषा भने विउताउन सकिन्छ ।

प्रा. डा. नोबल किशोर राई



पित्रिलाई सम्भन काँशी धाइरहनु पदैन,
सप्ताह पुराण पनि ... । यसको अलवा ...

श्रीमति कमला दुमीराई

"Let's lead the technology"

RaiLink

SUPPORT

**TECHNICON
VISUALINE
OFFSET PRINTING**



Our Features

**Technicom
Visualine
Photocopy
Desktop
Fax**

**Spiral binding
Lamination
Screen print
Conference call
Offset printing**



**सम्पर्क : चावहिल, गणेशथान-चारुमती विहार, काठमाडौं
फोन : ४-४६०९०६, २००४९८६, २००४९८८, ४-४९९९६६**

"On your self direction"

Visualine
A high quality visual production for your thirsty Eyes.

Chabahil, Ganeshthan-Charumati Bihar
Kathmandu.

Phone: 4-460906 2004987
4-999976 2004988

Productions

**Music Videos/Video Films/
Tele Films/Documentaries/
TV Programs**

Digital Video Editing/Mixing

Music Videos/Video Films/Tele Films/Documentaries/

All Kinds Of Functions

Video/Photo Shooting

Marriage Ceremony/Cultural Program/

All Kinds Of Functions/Sessioning Photos

Video Cassattee to VCD, DVD

Camera Hiring



"संगठित जमाधार, आर्थिक उन्नतिको मूल आधार"

दर्ता नं. ८९७/०९७

ASSOCIATE SAVING & CREDIT CO-OPERATIVE LTD.

एशोसियट बचत तथा ऋण सहकारी संस्था लि.

सहकारी ऐन १०४८ बमोजिम स्थापित

यसमा यस्ता नाबालकमा बाबो कोसोसि बचतको नामी बचतको बचतको नामी को नाम बचत कोसोसि बचतको नामी बचतको नामी को नाम बचत कोसोसि बचतको नामी बचतको नामी को नाम बचत कोसोसि बचतको नामी



निक्षेप तर्फ

साताको प्रकार	अवधि	ब्याजदर	प्रवेश शुल्क	न्यूनतम मीनइकात
बाल बचत	१ वर्षे	८%	रु. १००/-	
	२ वर्षे	९%		
	३ वर्षे	१०%		
	४ वर्षे	११%		
	५ वर्षे	१२%		
बचत		८%	रु. १००/-	रु. ५००/-
	मुद्दति		रु. १००/-	रु. ५०००/-
	६ महिने	१०%		
	१ वर्षे	११%		
	२ वर्षे	११.५%		
	३ वर्षे	१२%		
	४ वर्षे	१२.५%		
	५ वर्षे	१३%		
कमिक मुद्दति		डोब्लर सुदानी	रु. १००/-	
	३ महिने	७%		
	६ महिने	८%		
	१ वर्षे	९%		
	१ वर्षे मान्दा बढि	१०%		

कर्जा तर्फ

कर्जा शीर्षक	ब्याजदर	अवधि	कर्जा किस्म
व्यपसायिक	१५%	३ देखि ६ महिने	घकक
हायर परेज	१५%	१ देखि २ वर्ष	घकक
वगना तथा घडेरी	१५%	१ देखि २ वर्ष	घकक
बिनापि, गर्जत	१५%	१ वर्ष माथि	घकक
कृषि, पशुपालन	१५%	१ देखि २ वर्ष	घकक

कार्यालय ठेगाना :
मगवानस्थान, चावहिल-७
काठमाडौं ।
फोन : ४-४९९९७६

आर्थिक उन्नतिको

थोपा थोपा बचत गर्नु ।
आफ्नै शीपमा भर पर्नु ।

Trojan.
BATTERY COMPANY



"सफा टेम्पको लागि भरपर्वी तथा टिकाउ ब्याट्री"



Clean Energy Products International Pvt. Ltd.
1249 Thirbam Sadak 3, Bhatbhateni, P.O. BOX 20465, Kathmandu, Nepal.
Tel : +977 (1) 4418568, Fax: +977 (1) 4412924.
Email: cepi@cleanenergy.com.np http://www.lotusenergy.com/cepi

स्तरिय सटिङ्ग सटिङ्गका लागि

TIP TOP WEAR

Aradhana Complex, Bagbazar, KTM, Nepal. Phone : 4221026
VISIT US FOR BEST STITCHING, KINDS OF DRESS MATERIAL,
WE ARE SPECIALIST IN GENTS WEAR.
"Your satisfaction is our motto."

Optimal Combination of price & performance
Special Offer P4 Computer

Bring Learning to Life.
20 Hours Internet Free and Free Digital Camera
"Quality You Can Believe"

2.40 GHz 533 MHz FSB 256 KB L2 Cache Rs: 28,999/-	2.40 GHz 533 MHz FSB 256 KB L2 Cache Rs: 29,999/-	2.4 GHz 533 MHz FSB 1000 KB L2 Cache Rs: 42,000/-	3.0 GHz 800 MHz FSB 1000 KB L2 Cache Rs: 48,999/-
--	--	--	--

ASIAN MULTI TRADERS PVT. LTD.
4242908, 4244237, 2012012, Bagbazar, Jhokhi, Kathmandu, CPD/Box : 15891
E-mail: asianmt@net.com.np, www.asianmt.com



प्राइम गोर्खा सेभिङ्ग एण्ड क्रेडिट सहकारी संस्था लि.

केन्द्रीय कार्यालय, पुतलीसडक, काठमाडौं, फोन : ४४३०७७२

Prime Gorkha Saving & Credit Co-operative Ltd.

Head Office, Putalisadak, Kathmandu, Ph : 4430772

मुद्रति निक्षेप (Fixed Deposit)			
अवधि	त्रैमासिक	वार्षिक	एकमुष्ट
६ महिना	८.०० %		
९ महिना	९.०० %		९.०० %
१ वर्ष	१०.७५ %	११.७५ %	११.७५ %
२ वर्ष	११.०० %	१२.०० %	१२.२५ %
३ वर्ष	११.५० %	१२.२५ %	१२.७५ %
४ वर्ष	१२.०० %	१२.७५ %	१३.२५ %
५ वर्ष	१२.५० %	१३.०० %	१४.२५ %

मुद्रति निक्षेप (Period Deposit)	
अवधि	त्रैमासिक
६ महिना	६.५० %
१ वर्ष	७.०० %
२ वर्ष	७.५० %
३ वर्ष	८.०० %
४ वर्ष	८.५० %
५ वर्ष	१०.०० %

कर्जा शीर्षक (धितोमा)	
शीर्षक	ब्याजदर
व्यापारिक कर्जा	१८ %
व्यावसायिक कर्जा	१८ %
घरेलु खर्च	१८ %
हायर पचेज	१६ %

कर्जा शीर्षक सामुहिक जमानीमा	
शीर्षक	वार्षिक ब्याजदर
व्यापारिक कर्जा	१६ %
व्यावसायिक कर्जा	१६ %
विविध	१६ %

शुभ विजया दशमी तथा शुभ विवाहली २०६२ को उगातीसँगमा सम्पूर्ण सदस्यहरू तथा योग्य धनीहरूमा हार्दिक मंगलमय शुभकामना



युनिभर्सल कन्सल्टेन्सी सर्विस प्रा.लि.

बनस्थली, बालाजु, नेपाल

हाम्रो सेवाहरू :

सर्भे तथा डिजाईन

संचालन, व्यवस्थापन, परिप्रयोग लगायत अन्य तालिम संचालन

घरेलु सौर्य विद्युत पणालीहरूको अनुगमन तथा मूल्यांकन

बायोग्यास प्लाण्ट डिजाइन तथा जडान

बैबल्लिपक उर्जा तथा वातावरण सम्बन्धि अध्ययन/अनुसन्धान

सम्पर्क

फोन : ०१ ७३५०५००, पो.ब.नं. : २०५०६, काठमाण्डौ, ईमेल : ucs@ntc.net.np

इसिलिम

अर्धवार्षिक दुमीराई भाषिक पत्रिका

वर्ष ७, अंक ८, २०६२
जि.प्र.का.द.नं. ४५/०५६, काठमाण्डौ

संरक्षक:

क्या. श्री नैनबहादुर दुमीराई(MM)^२

सल्लाहकार:

मू.पू. सासद श्री टंक दुमीराई
समाजसेवी श्री रामबहादुर दुमीराई
क्या. श्री पर्जबहादुर दुमीराई
उप-प्रा. श्री चतुरभक्त दुमीराई

सम्पादक:

नेत्रमणि दुमीराई
धनप्रसाद दुमीराई
सुजन दुमीराई
नृप दुमीराई
भीम दुमीराई

ब्यवस्थापक:

अशोक दुमीराई
गुणराज दुमीराई
रत्नमणि दुमीराई

क्षेत्रीय प्रतिनिधी:

सनद कुमार दुमीराई/कमला दुमीराई, धरान
मधुकला दुमीराई/छत्रकुमार दुमीराई बाक्साला
गाणेशमत्त दुमीराई/पूर्ण ब.दुमीराई, दिक्तेल
टपकुमार दुमीराई, काठमाण्डौ
शुक्रराज दुमीराई, U.K.
धौलवीर दुमीराई, U.S.A.

पु का श क

दुमी किरात राई फन्सिकम

कम्प्युटर/डिजाईनर

राईलिक सपोर्ट
ज्ञानेन्द्र महर्जन
राम तामाङ्ग (पाखिन)
चन्द्र वाम्बुलेराई

मुद्रण:

जगदम्बा अफसेट प्रिन्टर्स

पत्राचार

इसिलिम भाषिक पत्रिका

पो.ब.नं. २०२११

फोन नं. ४-४८८५८१, ४-४६०९०६

E-mail: railink@wlink.com.np

मूल्य : ने.रु. ३५/-, भा.रु. ३५/-, H.K.\$ 10/-

सिंगापुर/बुनाई : \$ २/-, यु.के. £ १/-

विषयसूची

खोज-अनुसन्धान

- 'राई' शब्दको बारेमा उठेका केही बहसहरू - चतुरभक्त दुमीराई १

भेटवार्ता

- प्रा.डा.नोबल किशोर राईसँग ... - नेत्रमणि दुमीराई ११
- एकैछिन कमला रङ्गासु राईसँग... - चतुरभक्त दुमीराई २७

भाषा तथा साहित्य

- ओपो देल माखिपा - भीम दुमीराई १८
- दुमी किरात राई भाषाका ध्वनी... - प्रा.डा.माधवप्रसाद पोखरेल ३५
- नेत्रमणि दुमीराई

धर्म तथा संस्कृति

- किरात मुन्दुम र संगीत - जीतेन दुमीराई २१

संस्मरण

- वज्रयोगिनीको वनभोज - नृप दुमीराई २४

संगीत / मनोरञ्जन

- च्याङ्थापु यसरी चम्किन्छ - गुणराज दुमीराई ३१
- सांगीतिक क्षेत्रमा नारी हस्ताक्षर - गुणराज दुमीराई, ३४
- विष्णुकला दुमीराई

लेख-रचना तथा अभिव्यक्ति

- रङ्गहीन रङ्ग - उत्पीडित किरात २६
- गोर्खा भर्ती - महेन्द्र जाल्याली २९
- इसिलिम शुभकामना तिमिलाई - विष्णुकला दुमीराई ३८
- मेरो भावना मेरो आवाज - उत्सव दुमीराई ३९
- अभागी विनोदको विवशता - विनु दुमीराई ४१
- अविवाहित - गुणराज दुमीराई ४२
- नारी अनुभूति - मनकुमारी दुमीराई ६१

वंशावली

- छाचुड पाछाको वंशावली - चतुरभक्त दुमीराई ४५

वित्त व्यवसाय

- तापखोला लघु जलविद्युत आयोजना सम्पन्न - नृप दुमीराई ५०

बिदेश

- चेलीलाई चिठी - धौलवीर राई १६
- किरात राई यायोक्खा यू के - रामधन साम्पाडराई ५६

खेलकूद

As is the Father So is the Son ५७

गतिविधि

देउसी कार्यक्रम ५८

सार-समाचार

५९



चू-पीहाम्पो तुम् (पूर्खाले भन्थे)



“इंकी रदु नाठ्चु म्यै” (हामी किरात राईहरू सूर्यका सन्तान हौं ।)”

व्यक्तित्व बाणी

“क्षणिक स्वार्थ र महत्वाकांक्षाको भूलभूलैयामा लागेर जात के हो ? भन्ने थाहा नहुनेहरु नै आफूलाई अर्को जात हौं भनेर वंश फुटाउने काम गर्छन् भने त्यो भन्दा मतिभ्रष्ट मान्छे अरु कोही हुनै सक्दैन ।”

किराया अध्यक्ष, **श्री कुलबहादुर राई MBE**, इसिलिम, वर्ष ६, अंक ७

“नामवाट काम होइन कि कामवाट नाम चिनिनु चाहिँ संस्थाको लागि हितकर हुन्छ र यसैमा सबैको कल्याण पनि छ ।”

- इसिलिमका सल्लाहकार, समाजसेवी **श्री रामबहादुर दुमीराई**, इसिलिम, वर्ष ६, अंक ७

“संगठन र नेतृत्वविनाको समुदायको औचित्य हुदैन, त्यो त केवल अगुवाविनाको जनता जस्तो मात्र हुन्छ ।”

- अध्यक्ष, दुकिराफ, **श्री चतुरमत्त दुमीराई**, इसिलिम, वर्ष १, अंक १

“बृटिश सेना मेजर डोनाल्डले नेता मार्न हुन्न कदर गर्नुपर्छ किनभने हजारौंले भुकेको भन्दा एक नेताले बोलेको कुराले विश्वलाई शान्ति प्राप्त हुन सक्छ भनि सम्झएको कुरालाई आफूले शिक्षाको रूपमा लिएको छु ।”

- **मास्टर धनरूप दुमीराई**, इसिलिम, वर्ष ३, अंक ४

“विषेश गरिकन युवाहरु हिँड्ने बाटाहरु धेरै छन्, तर राम्रो बाटो रोजेर हिँड्नु । जसका लागि पहिले फुलून् अनि बल्ल फलून् । एकैचोटि फल्ल नखोजून् ।”

- संरक्षक इसिलिम, **क्या. श्री नैनबहादुर दुमीराई MM2**, इसिलिम, वर्ष ४, अंक ५

“हामीले जान्दासम्म पनि वुढापाकाहरुले ‘इंकी रदुनाम्चु म्यै’ भन्थे । त्यसैले हामी ‘सूर्यको सन्तान हौं’ भन्ने त्यतिबेलामा हामी सबैको मनमा छापै वसेको पनि थियो । आजकल पो ‘रदु’(राई) मात्र भन्न थालियो त ।”

- संस्थापक अध्यक्ष, किरोनासा, मान्य नेपालतारा

क्या. श्री मानबहादुर नाछिरीङ राई, इसिलिम, वर्ष ५, अंक ६

“बुवाले सधैं भन्ने गर्नुहुन्थ्यो, ‘केटा जिऊँ पाल्न के चर्को छ, नाम पाल्न पो चर्को छ ।’ मलाई त्यहि भएको छ आज ।”

- इसिलिमका सल्लाहकार, **मू.पू. सांसद टंक दुमीराई**, इसिलिम, वर्ष ५, अंक ६

“जीव मरिसकेपछि जागदैन, तर ठीकसँग अभिलेखिकरण गरेको भाषा प्रथमतः मर्दैन ।”

- **डा. नोबल किशोर राई**

“राईहरुले आफ्नो पितृलाई सम्झन, मान सम्मान गर्न काशी धाईरहनु पर्दैन र सप्ताह पुराण पनि लगाईरहनु पर्दैन । यी तीनवटा पितृ चुल्हा नै हाम्रो पवित्र तीर्थस्थल हो ।”

-**तायामी पूर्खा महाजीत दिम्मचु राई**

'राई' शब्दको वारेमा उठेका केही बहसहरू : एक चर्चा

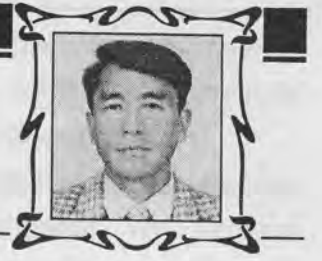

१, परिचय

'किरात' र 'राई' शब्द शब्दार्थको दृष्टिले फरक भए पनि धेरैहदसम्म पर्यावाचीको रूपमा पनि प्रयोग हुने गरेको पाइन्छ। तसर्थ आफूलाई किरात भन्नेहरूले धेरै लामो समयदेखि नै 'किरात' मा 'राई' शब्द पनि जोडेर 'किरातराई' भन्ने गरेको पाइन्छ। त्यस्तै किरात लिम्बु, किरात सुनुवार र किरात याक्खा राई पनि भन्ने गरेको पाइन्छ। जहाँसम्म किरात राईहरूको सन्दर्भ छ, उनीहरू आदिम जाति, मौलिक किरात प्राकृतिक धर्म, पारुहाङ, नायम, तोमाखेमा, हेच्चाकुप्पाको सन्तान, नेपालमा सबभन्दा लामो समय शासन चलाउने जाति, राजा यलम्बरको शासन व्यवस्था लगायत पूर्वमा स्थानीय किरात शासकहरूको अधीनमा रहेका र केही वंश पश्चिम नेपालतिर पनि रहेको, हिन्दुधर्मको चपेटामा बाँच्न संघर्ष गर्दैरहेको, हाल २८ भन्दा बढी थरीका किरात राईहरू र त्यति नै संख्यामा किरात भाषाहरूको प्रचलन भएको एक आदिम जातिको रूपमा किरात राईलाई मानिन्छ। जात एक तर भाषा अनेक हुनु यो जातिको विशेषता हो। किरात राईहरूको वंशावलीले पनि खम्बुहाङबाट विभाजित भएको एक जातिको रूपमा स्वीकार गरेको पाइन्छ। नेपालको पछिल्लो जनगणनाले किरात राई जातिहरूको संख्या ६,३५,१५१^१ प्रस्तुत गरेको छ। नेपालको कुल जनसंख्यामा यो (२.७९) मात्र हुनेछ। किरात राई यायोक्खाले आफ्नो अभिलेखमा २८ भाषी किरात राईहरू रहेको अभिलेख तयार गरेको छ।

२, उद्देश्य

लामो इतिहास बोकेको किरात राईहरूको समाजमा यस अघि कहिल्यै विवादमा नआएको विषय दुर्भाग्य भनौ या सौभाग्य किरात राईहरूको समाजमा २०४६ सालको जनआन्दोलनपछि स्थापित हुन थालेको केही भाषिक संस्थाहरूमध्ये बायुङ, कुलुङ, लोहोरुङ, चामलिङ र नाछिरिङका केही प्रतिनिधिहरूले राई जात होइन पद मात्र हो, जात त चामलिङ, कुलुङ, लोहोरुङ, नाछिरिङ आदि हो वा किरात राईहरूमा रहेको सम्पूर्ण भाषीहरू हरेक जाति हुन भन्ने तर्क राखेर राईहरूको जातिय समुदायबाट भिन्न हुन खोजेका छन्। यसको सारभुत कुराहरू के हुन भन्ने कुरा अध्ययनको विषय रहोस भन्ने उद्देश्यले यो लेख तयार गरिएको हो।

३, अध्ययनको पद्धति

उपरोक्त समस्याहरूलाई अध्ययन विप्लेषण गर्न ऐतिहासिक, वंशावली तथा विवरणात्मक पद्धतिलाई अपनाउँदै वर्तमान सन्दर्भमा त्यसको महत्व के कति छ, भन्ने वारेमा निचोड निकाल्ने प्रयत्न गरिएको छ। प्राथमिक आँकडाको रूपमा सभासमारोहहरूमा अभिव्यक्त भएका केही विचारहरूलाई मात्र प्रयोगमा ल्याइएको छ, भने द्वितीयक आँकडाको रूपमा प्रकाशित पुस्तक तथा पत्रपत्रिकाहरूको अध्ययनलाई आधार मानिएको छ।

राई जात हो कि पद हो ?

राई जात हो कि पद हो भन्ने विषयमा लिडेडिपी गर्नु भन्दा इतिहासमा उपलब्ध भएका केही स्रोतहरूलाई अध्ययन मनन गरी निष्कर्ष निकाल्नु उचित हुनेछ।

१, लिखित अभिलेख तथा प्रकाशित लेखहरू-

डा. स्वामी प्रपन्नाचार्यले आफ्नो ग्रन्थ 'प्राचिन किरात इतिहासमा' राई शब्दको प्राचिनतम रूप वेदहरूमा 'राय' शब्द 'धन र राजाको संयुक्त वाचक रहेको पाइन्छ भनेका छन्। अत वैदिक 'राय' शब्द पछि 'राई' हुन पुगेको हो।^२ स्वामीजीले उल्लेख गरेको अन्य विवरणहरूमा त्रिपुराको अति प्राचिन 'राजमाला' मा 'राई' शब्द उल्लेख भएको, आजभन्दा ३०० वर्षअघि जयदमाङको हस्तलेखमा जलै राई, थलै राई, नभै राई, आदि राईहरूको नाम उल्लेख भएको, राप्ती अञ्चलको सल्यानमा अझै पनि राईहरूको वसोवास भएको, राईमगर र राईसुनुवार, राईमाभी, राईलिम्बु जाति भएको कारणले राई शब्दको इतिहास निकै पुरानो रहेको बताएका छन्। स्वामी प्रपन्नाचार्य ठोकुवा गर्दै लेख्छन्-"राई शब्दको प्राचीनता खोज्दै जाँदा दुईहजारवर्ष पुरानो पाइन्छ। त्यो भन्दा पूर्वको उल्लेख वेदहरूमा नै मूलरूपमा 'राय' शब्द पाउँछौं। यो 'राय' पछि 'राई' भएको इतिहास सुनिश्चित छ।^३

प्रस्तुत अभिलेखले 'राय' शब्दलाई धन र राजालाई बोध गराउने शब्द पछि राई हुन पुगेको र कालान्तरमा यसलाई जातको रूपमा प्रयोग भएको देखिन्छ।

हर्कबली रायको काशिकावृत्तिको टिप्पणी र काव्यसुधानिधिमा उल्लेख भएका कुराहरू-

गढवालको के.शुरवीरसिं पवारको निजी पुस्तकालयमा प्राप्त उपरोक्त ग्रन्थ काशिकावृत्तिको अन्तिम पुष्पिकामा लेखिएको छ- "इति श्री नेपालस्य पूर्वाञ्चल-खोटाङ्को त्रवास्तव्येन चामलिङरायकुलभूषणेन हर्कबलीना विरचिता टिप्पणी समाप्त शाके १०१७ शुभम्" । यस पुष्पिकामा पनि हर्कबली चामलिङ राय भनेर उल्लेख गरिएको छ । अहिले शक-संवत् १९२७ पुग्यो । तसर्थ यो आजभन्दा ९१० वर्ष पुरानो लिखित दस्तावेज हो ।

त्यस्तै अर्को ग्रन्थ काव्यसुधानिधिको अन्तिम पुष्पिकामा लेखिएको छ- "इति नेपाल पूर्वाञ्चलखोटाङ्गवास्तव्येन चामलिङरायकुलतिलकेन गौरीमायाबलिराजद्वितीयात्मजेन व्याकरणसाहित्यदिसुधारसपानचतुरेण हर्कबलीरायपदवाच्येन काव्यसुधानिधिः प्रपूरित इतिसुभम शाके १०२८ " (प्रपन्नाचार्य पृष्ठ ३३१)

उक्त दुवै ग्रन्थले उपलब्ध गराएको महत्वपूर्ण कुराहरू हुन-

- १, आजभन्दा ९१० वर्ष अघि पनि खोटाङ्का किरातहरूले राय (राई) लेख्ने चलन थियो ।
- २, 'राई' शब्द 'राय' को अपभ्रंश रूप हो ।
- ३, हर्कबली राईले आफूलाई चामलिङराय भनेर भुषण पहिराउन खोजेका छन ।
- ४, चामलिङ जस्ता थरहरू पनि त्यतिखेरै जन्मसकेको बुझिन्छ ।

उपरोक्त आधारहरूबाट 'राय' शब्द नेपाल एकिकरण अभियानभन्दा करिब १३५ वर्ष पुरानो शब्द भएको हुनाले पृथ्वीनारायण शाहको पगरी भन्नु नमिल्ने देखिन्छ ।

दुर्गाहाङ् याक्खा राईले 'किरात हिजो र आज' नामक पुस्तकमा राईको बारेमा विभिन्न प्रसंगहरू उठाई 'राय' शब्दबाट 'राई' हुन आएको बताएका छन ।

इतिहासकार योगीनरहरिनाथको भनाईलाई उद्धृत गर्दै 'राई' शब्द सर्वप्रथम सन १३३७ मा जुम्लाका राजा पूण्यमल्लदेवको कनकपत्रमा 'राईको आदेश' भन्ने वाक्यांश देखापरेको बताएका छन । तत्काल यो शब्द 'राजा' सज्ञाबाट राया, राय, राये, राए, हुँदै अन्तमा 'राई' भएको पाइन्छ । राई शब्द राजाबोधक रहेकोछ ।^४

खेमराज केशवशरणको मतलाई अधिसादै 'राजा' शब्दको अपभ्रंश प्रकृतमा 'राय' भएपछि सोबाटै 'राई' हुन गएको हो^५ भन्ने कुरामा सहमत रहेको देखिन्छ ।

पृथ्वीनारायण शाहको एकिकरणताका अभिमानसिंह बस्नेतलाई ५ अक्टोबर १७७४ मा लेखेको पत्रमा निम्न व्यहोरा थियो- "बुद्धिकर्ण 'राई' को हात्ति राम्रो छ, गरे त्यो हात्ति माहुतलाईसय ४१५ रुपैया कबोली कन चोरी ल्याउन पठाउनुया हो,....।" यहाँ अभिव्यक्त राई शब्दले या त पहिले नै राई शब्द प्रयोगमा आइसकेको थियो या त 'राय' लाई 'राई' लेख्ने चलन विनाकारण चलाएका हुन^६ भन्ने देखिन्छ ।

गोर्खा दरवारमा नरभूपाल शाहकै शासनकालमा गिरीधर राई, जगदिप राई, धनेश राई, हरि राई, हाकु राई जस्ता ५ जना राईहरूले ल्वाङ, सुपारी, तमाखु, आदि खरिदको निमित्त जागिर खाएको प्रमाण पाइन्छ ।^७ यसर्थ 'राई' शब्द पृथ्वीनारायण शाहको शासनकालभन्दा अगाडि नै प्रयोगमा आइसकेको बुझिन्छ । नामको पछाडी जात लेख्ने चलन महाभारतकालदेखि नै शुरुभई द्रोणाचार्य र कृपाचार्य आदिलाई भारद्वाज ब्राह्मण लेखेको र बुद्धका शिष्यहरूमा भिक्षुपन्तको उल्लेख भएको पाइन्छ ।^८ यहाँ पन्त भनेको जात (वाहुन) हो । छैटौं शताब्दीमा मिश्र, आठौंमा भट्ट र शाकेको दशौं शताब्दीमा पश्चिमतिरका पुराना कागजपत्रहरूमा जलै राई, थलै राई, नभै राई आदि राईहरूको नाम उल्लेख भएको पाइन्छ ।^९ यदि 'राई' पद नै हो भने गोर्खा दरवारमा जागिर खाने उपरोक्त ५ जना व्यक्तिहरू धन वा राजाको रूपमा होइन निम्न तहका कर्मचारीको रूपमा देखिएका छन । तसर्थ यो तर्क राईबाट भिन्न हुन चाहनेहरूको जस्तो उठ्ती पुठ्ती उठाउने प्रकारको देखिन्छ ।

राईको इतिहासमा इसापूर्व लगभग अठ्ठाई सय वर्षपहिले लिच्छवीहरूसंग युद्ध हारी आफ्नो राज्य गुमाएर काठमाडौं उपत्यकाबाट पूर्व पसेपछि, बनेपा, सिन्धुपाल्चोक, दोलखा किरातीछाप, सुनकोशीको किनारै किनार पूर्व पसेको प्राचीन किरात राजवंशको एक हाँगा नै राईमा परिणत भयो^{१०} भन्ने भनाई पनि रहेको छ ।

इमानासिंह चेमजोङ्को अनुसार गोर्खाको एकिकरण अभियानमा सर्वप्रथम पृथ्वीनारायण शाहको सैन्यले धुलीखेल अन्तर्गत किरातीछाप गाउँमा राजा महेन्द्रसिंह राई र उनका मन्त्री नमसिंह राईसँग घमासान युद्ध लडेको^{११}, तामाकोशी जिल्लामा उलिङ्हाङ राई र बालिङ्हाङ राई राजा भएको, पामाखाममा अटल राई र रावाखोलामा चात्मे राई, लिम्बुवानमा देवफागो राई, राइनासिंह सेरिङ राई, आतहाङ फेदाप राई र शुभवन्त लिवाङ राई, उत्तरी पाँचथरमा यड्याहाङ राई, थेगिस राई, पापो राई, इलाम र फाकफोकमा लिङ्दम राई, इमेहाङ राई, दक्षिण पाँचथरमा चेमजोङ राई, दशलोहोरुडमा पुत्लुङ्हाङ राई, इयोकहाङ राई र मोरङ विजयपुरमा बुद्धिकर्ण राई राजा र शामो राई र शुन राई प्रधानमन्त्री भएको उल्लेख गरेका छन ।^{१२}

चौदण्डी राज्य गोर्खाको कब्जामा आईसकेपछि विजयपुर राज्य अन्तर्गत रहेका पल्लोकिरातका राई र लिम्बुहरूलाई कसरी हात लिन सकिन्छ, जसले गर्दा कब्जा गर्न सजिलो होस भन्नाको लागि वि.सं १८३० मा पृथ्वीनारायण शाहले आठराई प्रदेशका जङ्ग राई, पाँचथर प्रदेशका फुङ्ग राई, चौवीस प्रदेशका जमुना राईलाई लेखेको पत्रमा नामको पछाडि राई नै उल्लेख गरेको पाइन्छ।¹³

माथि प्रस्तुत विभिन्न क्षेत्रका राजा, मन्त्री तथा प्रधानमन्त्री आदिको नामको पछाडि 'राय' वा 'राई' लेखिनुले 'राई' शब्द 'पद' नभएर जातको रूपमा एकिकरणपूर्व नै प्रयोगमा आइसकेको बुझिन्छ। 'पद' नै थियो भने पनि राजाको नामको पछाडि लेखिने 'पद' र मन्त्री वा प्रधानमन्त्रीको नामको पछाडि लेखिने 'पद' एउटै शब्द 'राई' वा 'राय' हुँदैनथ्यो अरु नै कुनै हुनु पर्ने हो।

मध्यकालमा विशाल नेपालमण्डल टुक्रिएर विभिन्न भागमा विभाजित हुँदा पश्चिम कर्णाली प्रदेशका सिन्जाक्षेत्रका शासकहरू पूण्यमल्ल राई, पृथ्वीमल्ल राई, अभयमल्ल राई जस्ता किरातमल्ल राजाहरूले जारीगरेको कनकपत्र, ताम्रपत्रमा नामको अगाडि 'अपाडराज' भनेर उपाधि दिइसकेको छ भने पुन नामको पछाडि 'राई' भनेर उपाधि लेख्नुपर्ने कुनै कारण देखिन्छ।¹⁴ यसर्थ ति नामहरूको पछाडि लेखिएको 'राई' उपाधि नभएर 'जात' लेखिएको हो भन्ने बुझिन्छ। संसारभरको चलन पनि जातलाई पछाडि नै लेख्ने रहेको छ।

सन १४९६-१५४० वीचको आसाम र उत्तरबंगालको इतिहासमा नारायण राई, चिल्ल राई जस्ता शासकहरूको नामको पछाडि राई शब्द उपनामकै रूपमा प्रयोग भएको¹⁵ नेपाल एकिकरण भन्दा लगभग २३३ वर्ष अगाडि नै पाइन्छ भने 'राई' शब्दलाई पृथ्वीनारायण शाहले दिएको पदवी भन्न सार्थक देखिदैन।

लण्डन युनिभर्सिटीमा रहेको हड्सन कलेक्सनमा श्रीजंग 'राई' भएको तथ्य आएको कुरा अनुसन्धानशास्त्री रमेश ढुङ्गेलले बताएका छन्।¹⁶

२, प्राचीन किंवदन्तीमा 'राई' हुनाको कारण -

किरातहरू 'राई' कसरी भए भन्ने एक पुरानो किंवदन्ती यसप्रकार रहेको छ- उहिले किरातका हुलहरू खोलुं (बराहक्षेत्र पूर्वका आदिम किरातहरू रहने भूमि) बाट पश्चिमतिर सप्तकोशी पछ्याउँदै आए। हाल सुनकोशी, तमुर र अरुण नदी मिसिने त्रिवेणीमा आएपछि एकवंश तमुर पछ्याउँदै गए तिनीहरू लिम्बु भए। अर्को शाखा सुनकोशी पछ्याउँदै गए सुनुवार भए। अर्को हुल अरुणनदी पछ्याउँदै गए कालान्तरमा तिनीहरू राई

भए र अर्को एक वंश खोलुंमा नै रहे तिनीहरू थारु, दनुवार र धिमाल भए। हाल राईहरूको मूल बसोबास सोलु, भोजपुर, खोटाङ र ओखलढुङ्गा रहेकाले पनि यस कुरोलाई प्रमाणित गर्दछ।

३, किरात राईहरूको वंशावलीमा 'राई' को उल्लेख:-

दुमीराईहरूको २१ पाछाहरूमध्ये 'राईचु' एक पाछा हो। यसमा राई भन्नाले कुनै एक जात वा थर र चु भन्नाले पुरुष वा लोग्नेमानिस भन्ने जनाउँछ। यो 'चु' चामलिङ्को 'छा' भनेजस्तै हो। दुमीराईहरूको वंशावलीगत किंवदन्तीमा 'राई' शब्दको प्राचीनतम उल्लेख भएको एउटा रोचक जनश्रुति यसप्रकार रहेको पाइन्छ।

दुमीराईहरू बसोबास रहेको क्षेत्र खोटाङ्को हौचुर गा वि स अन्तर्गत पोखरी गाउँमा एक पोखरी रहेको छ। त्यो हाल भग्नावशेष मात्र रहेको छ, जोसंग दुमी राईहरूको इतिहास जोडिएको छ। जालपा ससरकाका स्वर्गीय जनक राईचु राईले बताएअनुसार त्यस पोखरीको बीचमा एउटा वाँजोको रुख थियो जसको फेदमा एउटा टोढ्का पनि थियो। त्यस टोढ्कामा लेलेदुम देवता वस्तथे। यसलाई कसैले वनभयाँकी पनि भनेका छन्। पोखरीको वरीपरी ठूलो जङ्गल भएकाले किरात राईहरू शिकार खेल्दै त्यसै पोखरीको पानी खान्थे। त्यसमध्येको एक दुमीपाछी खबचु राई पनि शिकार खेल्ने गरेका थिए। शिकार खेल्दा कहिले काँही बाण नै नलाग्ने त कहिले मारेको शिकार लिन जाँदा शिकार नै गायब हुन्थ्यो। पटक- पटक यस्तोहुँदा उनीहरूलाई अचम्म लाग्थ्यो। यसरी शिकार नमर्नु र हराउनुको कारण त्यही लेलेदुम देवताले छल गर्दथे। यो रहस्य पत्तालगाउन एकदिन खबचुहरू तयार भई ढुकेर वस्ता कुनै एक वनमानिसले शिकार लुकाउँदै गरेको फेला पारे। उनीहरूले त्यसलाई पकडेर केरकार गर्दा उनी त्यही टोढ्कामा बस्ने वनभयाँकी लेलेदुमको छोरा भएको थाहा पाए। उनीहरूले त्यसलाई घरमा ल्याई पालनपोषण गरी समारात बनाए। सभ्य मानिससंग बस्नथालेपछि उ पनि सभ्य र खाईलाग्दो हुँदैगयो। उता लेलेदुमलाई धुपधुवाँर गरेपछि शिकार पनि मर्नथाल्यो। अब त्यस मानिसलाई खबचुले आफ्नै चेली दिएर विवाह पनि गरि दियो। यतिमात्र होइन आफ्नै चुल्हा दिएर भाईबाध्ने काम पनि भयो। सोही कार्य गर्दा "आज उप्रान्त तिमी पनि हामीसरह 'राईचु' वा 'राई' "भयौं" भनेर नामकरण गरे।

स्व.जनक राईचुराईको भनाइमा "राईचुलाई राईनाम्चु पनि भनिन्छ।" यसको अर्थ हो- राई नामगरेको छोरा। त्यसैगरी 'रायङ्' वा 'रायङ्गे' पनि भन्ने चलन रहेको छ। यसकोसाथै उक्त पोखरी गाउँको मुनीबाट राइसिङ्गे (रायसिङ्गे) नाम गरेको एउटा पुरानो गाउँ पनि रहेको छ। त्यहाँ रायङ्गेहरू

बसेका छन । तसर्थ यो गाउँको नाम त्यही रायङ्गेहरूकै नामबाट राइसिङ्गे भएको हो ।

उपरोक्त जनश्रुतिलाई हेर्दा पहिलो कुरा खबचुले आफू 'राई' भएकै कारणले लेलेदुमको छोरालाई पनि राईचु भनेर नाम दिई भाईबाधेको बुझिन्छ । दोस्रो कुरा कसैलाई जात, थर, वा पाछा दिने प्रचलन किरात राईहरूमा पुरानै समयदेखि नै चलेको पाइन्छ । यो जात, थर, पाछा दिने कुरा आफू जे हो त्यही दिने हो । अर्काको जात, थर, पाछा दिन पनि पाइदैन । तेस्रो कुरा रायङ्ग, रायङ्गे र राईसिङ्गे वा रायसिङ्गे भन्ने नामको पछाडि 'राय' भन्ने जातसंग यसको सम्बन्ध रहेको पाइन्छ । यसर्थ हाम्रा पुराना इतिहासहरूमा भनिएको 'राय' वाट 'राई' भएको भन्ने तर्कको भेद यहाँ पनि खुल्न आउँछ ।

४, 'राई' शब्द 'रोदुङ' वा 'रदु' को अपभ्रंश रूप -

किरात पुर्खाहरूले किरातीहरूलाई 'राई' भन्न अघि रदु, रदुछा, रदुचु, वा रोदुङ शब्दको उच्चारण पनि गरेको पाइन्छ । तसर्थ यसैबाट पनि रदुबाट 'राई' भन्ने गरिएको हो भन्ने अनुमान लाग्छ ।

५, 'राई' पद पनि थियो जो पछि जातको रूपमा विकसित भयो -

राईलाई पदविशेषणको रूपमा पनि मान्न सकिन्छ । किनकी 'राई' राजालाई संबोधन गर्ने संज्ञा हो । अतः कसैले पद वा जिम्मेवारी वहन गरेको कारणले पनि त्यस्तो पद वा नाम दिइन्छ जो पछि जातको रूपमा देखा परेको पाइन्छ । जस्तो- हिन्दु वर्णव्यवस्थामा ब्राह्मण, क्षेत्री, वैश्य, शुद्र । यो शुरुमा काम वा जिम्मेवारीको आधारमा दिएको एक पद वा जिम्मेवारी थियो तर कालान्तरमा यो जातको रूपमा रूपान्तर हुन पुग्यो । यसैलाई आधार मान्ने हो भने राईलाई पद मानेर पछि जातको रूपमा रूपान्तर भएको भन्न किन नमिल्ने ?

स्वामी प्रपन्नचार्यको मतमा लिम्बुहरू राईबाट विभाजित भएका हुन । किनकी लिम्बुहरूको वंशावलीमा पनि 'राई' शब्द उल्लेख भएको पाइन्छ, र यो लिम्बु शब्द वि.सं १८०० देखिका कागजपत्रहरूमा मात्र पाइन्छ ।^{१७} यसरी लिम्बुलाई पनि राई लेखिनुमा लिम्बुहुन अघि समग्रमा 'राई' भएर नै त्यसो भएको हो । 'राई' जात होइन भन्नेहरूले लिम्बु पनि जात होइन भन्न सक्नुपथ्यो के यो संभव होला ? तसर्थ 'राई' को यत्तिलामो इतिहास हुँदाहुँदै 'राई' जात होइन भनेर विद्रोह गरिहाल्ने अवस्थामा जानु हितकर देखिदैन ।

भूमिसुधार ऐन २०२१ लागुहुन अघिसम्म किरात समाजमा राई, करता, माथा र गौरुङ भनेर काम वा पदीय विभाजन गरीएको प्रचलन पनि रहेकै हो जहाँ राईले वर्षमा,

एकपटक मालपोत उठाई जिल्ला मालकार्यलयमा बुझाउन लानुपथ्यो । जग्गाको टिप रसिद काट्ने र जग्गाको लगत फाँटवारी राख्ने व्यवस्था उसैको जिम्मामा हुन्थ्यो । त्यसबापत राईले धान र कोदो रोपाईमा रैतिहरूबाट खेताला वा वेठी पाउँथ्यो । दशैं आएपछि राईको घरमा ठेकी कोसेली लिएर राईमान् आउने चलन थियो । उसले मात्र राई लेख्न पाउँथ्यो अरुले जिमी, माथा, गौरुङ्ग, करता नै लेख्थे । अरुको भन्दा राईको हैसियत, जिम्मेवारी र प्रभाव ठूलो थियो । अतः राई मालपोत कार्यालयको एक अवैतनिक कर्मचारी थियो ।

तथापि यति भएर पनि बुभुत्तुपुर्ने कुरा के हो भने यो 'राई' भन्ने पद पृथ्वीनारायण शाहको शासनकाल अघि नै जातियतालाई बुझाउने 'राय' शब्दको रूपमा आइसकेको थियो । यसलाई रणबहादुर शाहले 'राय' शब्दलाई सदाको लागि भिक्री 'राई' बनाई दिएका हुन ।^{१८} अतः अगाडि 'राय' वा 'राई' को रूपमा रहेकाले सोही मुताबिक पछिल्लो समयमा पनि राईलाई विशेष महत्त्व दिई राईलाई "तिमी राई नै भयो" भनी संबोधन गर्दै जिम्मेवारी थमाईदिएको बुझिन्छ ।

दुर्गाहाङ् याक्खा राईले 'बाहमणवाद विरुद्ध जनजाति उत्पीडितवर्ग' नामक पुस्तकमा 'राय' शब्द पद नभएर जात नै थियो भन्ने निम्न ऐतिहासिक प्रमाणहरू अगाडि सारेका छन ।

१, 'राय' शब्द प्राचीनकालमा किरात प्रदेशमा राजप्रतिनिधि वा निमित्त राजाको अर्थमा मात्र होइन जातियताकै रूपमा प्रयोग भएको तथ्य मोरङ-विजयपुर र गोर्खाको लालमोहर र चिठीहरूको अध्ययनबाट थाहा पाइन्छ ।

२, वि.सं १९५५ मा लिबुकहाङ्को राज्यलाई १० प्रान्तीय राज्यमा विभाजन गरी सबै नयाँ शासकहरूको नामको पछाडि 'राय' लेखिएको पाइन्छ ।

३, वि.सं १७६४ मा मोरङ-विजयपुर राज्यका राजामानधाता सेनले सिया नामका सेनानायकलाई आफ्नो मातहतका सेना र हतियार लिई आउनु भन्ने लेखेको पत्रमा जातको रूपमा नामको पछाडि 'राय' लेखिएको छ ।

४, मोरङ-विजयपुर गोर्खा राज्यमा विलयहुँदा लेखेको प्रशस्तिमा बुद्धिकर्ण 'राय' भनेर नाम उल्लेख भएको छ ।

५, मोरङ- विजयपुर गोर्खामा विलय भैसकेपछि, सो राज्यसंग वि.सं १८३१, वैशाख ३० मा गरिएको प्रतिरक्षा संभौतामा पहाडिभेगाका ९ प्रान्तीय रायराज्यहरूलाई युद्ध नै नगरी 'स्वत हाम्रा भयो' भनी लेखिएको लालमोहरमा 'राय' शब्दको प्रयोग भएको छ ।

यी सबै तथ्यहरू यहाँ ल्याउनुको तात्पर्य नै 'राई' शब्द 'राय' बाट अपभ्रंश भई आएको कारणले यसो भएको हो भन्न खोजिएको हो ।

नेपाली भाषाको इतिहासमा 'राई' शब्द लगभग सातसय वर्ष पहिलेदेखि नै चलिआएको पाइन्छ । मानिसको, पेशा वा उत्पत्तिस्थान आदिबाट पनि जात थर आएको पाइन्छ भने उपाधिबाट जात वा थर हुनु कुनै अनौठो कुरा होइन । जसरी थारुहरू चौधरी भए, सुनुवारहरू मुखिया भए त्यसरी नै कालक्रममा खम्बु वा जिमीहरू राई भए ।¹⁹

कर्म, पेशा वा सीपलाई जातको रूपमा लेख्ने चलन नेपालमा मात्र होइन युरोपतिर पनि रहेको पाइन्छ । जस्तो शुमेकर- जुत्ता सिलाउने, बोरिस बेकर-खाना बनाउने, जोहन स्मिथ-फलाम वा धातुको काम गर्ने, मार्टिन ग्याञ्जले-हाँसपाला भन्ने अर्थ लाग्छ ।²⁰ प्रस्तुत नामको अन्तिम अक्षरलाई जातीवाचकको रूपमा लिइन्छ । तसर्थ राजाको काम गर्ने वा राजाको वंशज वा जनता भनेर 'राई' शब्दलाई गौरव किन नगर्ने । अहिले पनि नेपालमा ज.व.रा लेखेर गौरव मान्नेहरू प्रशस्तै पाइन्छन् ।

मल्लकालमा नेपालमा नेवारहरू बीच धेरै जातहरूको विभाजन भयो । यहासम्मकि माथिल्लो जात र अछुत जात पनि भयो । तर यति भएर पनि अहिले सम्पूर्ण नेवारहरू एउटै जाति भएका छन र एउटै भाषा बोल्छन् । यो एउटा सुन्दर समन्वय हो । यदि अहिले राईबाट भिन्न चाहनेहरूको जस्तो विभाजित कनिके विचार लिनेहो भने उनीहरूको हालत के होला । गुरुङहरूमा पनि चारजाते र सोह्र जाते भनेर विभाजन गरे पनि आखिर सबैले गुरुङ भनेर आफूलाई गर्व गर्छन भने राईहरूमा पनि विभिन्न थरीहरू छन तिनीहरूले आफूलाई राई भनेर गर्व किन नगर्ने ! अत राई पद हो होला तर लामो समयकालदेखि राई जातिको रूपमा आएकाले हामी राई हौं । अब राईबाट फर्केर जानु भनेको पुतलीलाई भुसिल किरा र चामललाई वियाँ बनाउनु जस्तै हो ।²¹

६, किरात राईहरूको वंशावलीमा पुख्र्यौली जोडिएको पाइन्छ-

किरात राईहरूको वंशावलीमा चामलिङ, वान्तवा, दुमी, खालिङ, कोयु, थुलुङ, साम्पाङ जस्ता २८ भन्दा बढी थरी राईहरूको वंशजहरू एक अर्कासंग जोडिएका छन । यो हुनको कारण किरात राईहरू एउटै जात विशेष भएर नै यसो भएको हो । होइन भने अरुसंग पनि त यसरी नै जोडिनु पर्ने थियो ।

राईबाट भिन्न हुन खोज्नेहरूले वंशावलीको संबन्धमा भ्रिकेको एउटा तर्क जायज जस्तो लाग्छ, की किरातहरूको पुरानो वंशावलीमा कतै पनि राई शब्द उल्लेख नभएकाले

हाल देखापरेका विभिन्न थरहरू थर नभएर जात हुन । तर यो तर्क पनि जायज होइन । वास्तवमा किरात राईहरूमा वंशावली भन्ने चलन पुरानो भएपनि लेख्ने चलन चाहिँ नया हो । आजसम्म बनेका किरात राईहरूको वंशावली केवल मुन्धुमी, नक्षो, तायामी आदिको मुखारविन्दबाट निस्केको वाक्य तथा शब्दहरूको एउटा क्रमबद्ध भण्डार मात्र हो । पुरानो जमानामा केवल राजा, महाराजा र धार्मिक नेतृत्व दिने व्यक्तिहरूको मात्र वंशावली लेख्ने लेखाउने चलन भएको हुनाले अन्य कतिपय वंशको वंशावली भन्न र लेख्न छुटेको पाइन्छ । त्यो खोजको विषय हो । अत वंशावलीमा राई शब्द नहुँदा राई नजनिने र चामलिङ हुँदा जातै भइहाल्ने भन्ने पनि हुँदैन । कतिपय कुराहरू भावनाले बाँधेर ल्याएको हुन्छ र त्यसलाई अक्षरमा सिर्जना नगरिएको पनि हुन सक्छ । जस्तो- हर्कधन राई भन्यो भने उ नेपाली पनि हो भन्ने कुरा स्वभावतः चिनिन्छ । तसर्थ उसलाई हर्कधन राई नेपाली भनेर जोड दिएर लेखिरहन आवश्यक पर्दैन । त्यसैगरी हर्कधन बन्ताव भन्यो भने उ राई हो भन्ने पनि चिनिन्छ ।

राई र लिम्बुको वंशावली हेर्दा 'राय' हालका राई र लिम्बु दुवै एकै पिता नेपालका अन्तिम किरात राजा योक्नेहाङका दुई पुत्र थिए जसका वंशव तथा तिनका अनुयायीहरू कालान्तरमा जेठोबाट 'याक्युम्बा' (लिम्बु), र कान्छो छोराबाट 'राई' जाति हुँदै अनेकौं उपथरहरूमा फैलदै फिजिदै आएका²² हुन भन्ने पनि इतिहासकारहरूको भनाई रहेको पाइन्छ । अतः राई र लिम्बु एउटै पिताका दुई पुत्र हुन जो कालान्तरमा जातमा परिणत भए । त्यसैले होला राई लिम्बुमा खानपिन, व्यवहार र विवाह सरावरी रहेको छ । यी दुई जात विचको विवाहलाई अन्तर्जातिय विवाह मानिदैन । तर पनि लिम्बु र राईलाई आमरूपमा जात नै भनेर एकअर्कामा बुझिन्छ ।

७, भाषामा समानता हुनुले पनि सबै थरहरू एउटै राईबाट अलग भएको देखिन्छ

हालको २८ थरीका राईहरूका भाषा भोट बमेली परिवार भित्र पर्दछ । त्यसैले कतिपय राईका भाषाहरू एक अर्कामा अन्तर्सम्बन्ध र मिल्दाजुल्दा पाइन्छन । यो हुनको अर्थ नै विगतमा यी विभिन्न थरीका समुदायहरू एउटै राईका सन्तानहरू हुन भन्ने लाग्छ ।

८, भाषा भिन्न हुँदा जात भिन्न हुन्छ भन्न मिल्दैन

राईबाट भिन्न हुन चाहने राईहरूको तर्कमा हालको राईहरूको भाषा भिन्न भिन्न भएकाले जाति पनि भिन्न हुन्छ, भन्ने रहेको छ । तर यो भनाई पनि सबै ठाउँमा एकनासले लागु नहुने देखिन्छ । कारण नेपाल र भारत तथा पहाडे र मधेसे

बाहुनको जात एउटै हो तर भाषा भिन्न बोल्छन । भारतको बाहुनले हिन्दी र मधेशको बाहुनले मैथिली बोल्छन तर नेपाल तथा पहाडे बाहुनले नेपाली बोल्छन ।²³

भारतमा नागा जातिमा पनि भाषा भिन्न भएको कुरा थाहा पाइन्छ । त्यसोभए तिनीहरू पनि भिन्न जाति हुन भन्न कर लाग्छ । तर नागाहरू भारतीय राजनीतिमा अस्तित्वको लागि लड्दै आएका छन । पैसाको लागि मात्र होइन ।²⁴

एउटै जातिमा फरक फरक भाषा र फरक फरक जातिमा एउटै भाषा भएका उदाहरणहरू पाउन सकिन्छ । नेपालमा मगर र तामाङमा पनि करिव यस्तै देखिन्छ । नेवारहरूमा एउटै भाषिक समुदायमा अनेक जातिहरू देखिन्छन । विश्वमा स्वीसहरू चार अलग अलग भाषा बोलेर पनि एउटै जातिमा बाँधिएर बसेका छन ।²⁵

राईको भाषा धेरै छ, भाग्य वा दुर्भाग्य दुवै हो । नागा एक जाति भएर पनि अनेक भाषा बोल्छन । तसर्थ भाषा र जाति एक अर्कामा मिलान हुँदैन ।²⁶

किरात राई जातिहरूको परिवेशभिन्न २९ भिन्ना भिन्नै भाषा बोल्ने समुह/समुदायहरू छन । अलग-अलग भाषा बोल्ने समुह/समुदायका राईहरूमा उच्च निच, छुवाछुत र भेदभावको व्यवहार त के सोचाईसम्म पनि भेटिँदैन । वरु एक अर्कामा सद्भाव, अगाध स्नेह र एकता पाइन्छ । किरात राईहरूको यो भाषिक विविधता त भाषिक दृष्टिले संसारकै खुल्लम सम्पदा हो भन्ने कुरालाई किरात राईहरूले गौरव गर्नु पर्ने विषय पनि हो ।²⁷ यो गौरव तवसम्म मात्र रहने छ, जबसम्म किरात राईहरू एकढिक्का हुनेछन ।

८, परम्परा र संस्कारको सन्दर्भले पनि 'राई' मात्र एक जात हो

परम्परा संस्कार जस्ता कुराहरूमा गाउँ खोलाटोलाको कारणले फरक हुन सक्तछ । तर समग्रमा राई जातिको परम्परा र संस्कार संस्कृतिहरू एक अर्कामा समान छन । गाउँटोल, खोलनाला, डाडाकाँडा, मिश्रित जाति वसोवास, इत्यादिको कारणले भिन्न थरी राईहरूमा मात्र होइन एउटै थरी एउटै पाछी राईहरूमा पनि संस्कार, संस्कृति र परम्पराहरू भिन्न हुन सक्तछ, छ, भने परम्पराकै कारणले राईबाट भिन्न हुन खोज्नु त्यति युक्तिसंगत देखिँदैन ।

परम्परा, संस्कृति तथा आस्थाकै कुरा गर्ने हो भने पनि हेरक राईहरूले साकेला तोसी, भूमि पूजा, प्रकृतिको पूजा, मुन्धुम वाचन, नक्षोको प्रचलन, चुल्हा स्थापना, नयाँ अन्नवाली भूमिदेवलाई चढाउने, जन्म र मरणका प्राय हरेक कुराहरू एक अर्कासंग समानता राख्छ, भने सानोतिनो कुरामा खोचे थापेर नाछिरिड र कुलुडको संस्कृति र परम्पराहरू फरक छ,

भनी राईबाट भिन्नहुन खोज्नु किरात राईको ऐतिहासिक विरासतलाई मेटाउन खोज्नु हो । 'किरात राईको रीत' भन्ने चलन वा वाक्यांश राईसमाजमा जताततै चलेको छ, यस्ता तथ्य कुराहरूप्रति आंखा चिम्लेर कस्तुरीले आफूसगै भएको विन्दा (नाभी) काहाँ छ, भनी खोजेजस्तो भैरहेको राईको अस्तित्वलाई मेटेर अनावश्यक रूपमा अर्को अस्तित्व खोज्नु बुद्धिमानी होइन ।

९, वि.सं १८३१, बैशाख ३० मा भएको संभौताका विरोधी राईहरूले अहिले पनि 'राई' नै लेख्दै आएका छन-

पृथ्वीनारायण शाहको पूर्वतर्फको विजय अभियानमा पूर्वमा चौदण्डी, विजयपुर मोरङ आदि क्षेत्रहरू गोर्खाको कब्जामा आईसकेपछि, पृथ्वीनारायण शाह र पूर्वतर्फका सम्पूर्ण विजित भूभाग र पहाडिभेगका ९ प्रान्तीय रायराज्यहरूसंग भएको संभौतामा सामेल नहुने स्वभिमानी किरात राईहरू जसले यो संभौतामा सामेल हुनु भनेको गोर्खाको अगाडि शिर निहुराउनु हो भन्ने सोचेर उनीहरू ठाउँ नै छोडेर भारतको मधुवनी जस्ता विभिन्न क्षेत्रमा गई बसे । तिनीहरूले अहिले पनि नामको पछाडि "सिहराई" लेख्छन । यसको अर्थ 'सिंह' भनेको त्यहाँको जातिहरूसंग मिलान भई भारतीय राज्यको नागरिक हुनु थियो भने 'राई' भनेको आफ्नो पूर्व स्वपहिचानलाई बचाईराख्नु थियो । यसर्थ यदि 'राई' पृथ्वीनारायण शाहले दिएको पद नै थियो भने विदेशमा गएर पनि आफ्नो उठीवास लगाउने राजाले दिएको पद 'राई' लेखीरहनुको कुनै औचित्य नै थिएन । यसरी के देखिन्छ, भने 'राई' पूर्वसमयदेखि नै एक जाति थियो भन्न सकिन्छ ।

१०, 'राई' जातको रूपमा नेपाल तथा विश्वभरी पहिचान भैसकेको छ-

'राई' राष्ट्रिय तथा अन्तर्राष्ट्रिय क्षेत्रमा प्रथम विश्वयुद्धदेखि नै लडाकु योद्धाको रूपमा चिरपरिचित जाति हो । राईहरूले आफ्नो पहिचानलाई विश्वसामु प्रस्तुत गरिसकेका छन । अब राईहरूबाट भिन्न भएर जाने हो भने त्यो पहिचानको के अर्थ रहयो ? बाजा भाग सोहर्छु भन्दा ट्याम्कु भाग पनि हरिने स्थितिलाई जानी जानी सिर्जना गर्न हुँदैन । यसबाट बेफाइदा छ ।

अहिले किरात राईहरूले 'राई' शब्दलाई जातिय पहिचानको निमित्त इतिहासको विरासतको रूपमा लिएका अवस्थामा विगतमा कहिल्यै नसुनेको नभोगेको कुराहरू- राईबाट भिन्न हुन चाहने कुराहरू आएका छन ।²⁸ यस्तो विचार राख्नु अहिलेको युवाहरूको लागि नौलो र नराम्रो कुरा होइन, तर राईका यत्तिका थरहरू जातमा परिणत हुने कुरा

केवल सुविधाका कुराले निर्देशित भएको छ, एक्सनमा मात्र विश्वास गर्नेक रिजल्टलाई पनि विचार गर्ने, हामी प्याज भएर पत्तापत्ता भिक्रिदै जानेकी सामुहिक रुपमा एकढिक्का भएर शक्तिको पहिचान दिने भन्ने प्रमुख सवालहरूलाई बुझ्न आवश्यक छ। तसर्थ यो हतारिने बेला होइन, बुझ्ने र चिन्तन गर्ने बेला हो।²⁹

११, धेरै पहिलेदेखि नै हाम्रो गाउँघरमा संस्कार र संस्कृति राईको नाउँमा बसीसकेको छ। त्यसलाई विर्सन खोज्नु इतिहासलाई नै विर्सनु हुनेछ।

त्यस्तै राईलाई लक्षित गरिएको एउटा श्लोक यसप्रकार रहेको छ-
*कसले बुनेको डाली र छपनी कसले बुनेको फिपी
 कसले बाँधेको राईबन्दी पगरी कसले बाँधेको थीति
 राईले बुनेको डाली र छपनी राईले बुनेको फिपी
 राईले बाँधेको राईबन्दी पगरी राईले बाँधेको थीति।³⁰*

यो श्लोक कुनै भानुभक्त, लक्ष्मीप्रसाद देवकोटा या कुनै विद्वान कविले रचेको होइन। यो त किरात राईहरूको समाजमा अनादिकालदेखि चलिआएको अनुश्रुति र परम्परा हो। यो श्लोकको प्रसंगले सम्पूर्ण राईजातिलाई सीप र रीतिथीतिको श्रष्टा ठानेको छ। नत्र भए कुनै चामलिङ, दुमी वा अरु कुनै थरीको नाम श्लोकको अंशभित्र आउने थियो होला। वा राई नामका पदलाई मात्र लिने हो भने राईले त सीप गर्ने होइन अरुको सीप चाहि आफूले बेठीको रुपमा लिने, शासनको तहमा बस्ने, उठ्ती पुठ्ती उठाउने, कर असुल गर्ने मात्र काम गर्थ्यो होला र त्यसैप्रकारको मात्र गीत श्लोकहरूको रचना हुन्थ्यो होला।

कतिपय सीप र ज्ञानसंग सम्बन्ध राख्ने जैविक विविधताका कुराहरू संरक्षणात्मक अधिकारको अभावमा गुमीरहेको अवस्था छ। यस्तो अवस्थामा राईहरू हकभोगाधिकारको लागि एकजुट नहुने तर स्रोतको लागि भने लुछाचुंडी गर्ने, भागवण्डा गर्ने हो भने हामीले पाउने भन्दा बढी गुमाउने छौं।

१२, भाई बाँध्ने, चुल्हा दिने, पाछा वा थर दिने, शिर उठाउने राईको चलन -

यो किरात राईहरूको ज्यादै प्राचीन चलन हो। यदि अन्य कोही जातिलाई आफ्नो जातिमा प्रवेश गराउन परेमा सातथरीका राईहरू जम्मा भएर 'रातो अचना चिसो छपना' गरी दालढिंडो चलाएपछि उक्त व्यक्ति राई हुन्छ।³¹ यो विशेषगरी अन्तरजातिय विवाहमा प्रचलित रहेको छ। आफ्नो दाज्यूभाईमा मान्य बनाउन तथा आफ्नो चुलामा प्रवेश गराउन यस्तो व्यवस्था गरिन्छ। यो सातथरीको राई भन्नुको तात्पर्य

उही २८ थरीका राईहरूमध्ये आफ्नो वरीपरी रहेका राईहरूको 'थरी' हुन भन्न खोजिएको हो। त्यसैगरी यदि अन्यथरी राईहरू होस वा एउटै थरी राईका अन्तरपाछाहरूमा पनि एकबाट अर्को पाछामा सरुवा हुँदा आवश्यक पर्नेले चुल्हा, थर, पाछा माग्ने र संबन्धितले दिने चलन रहेको छ। त्यसैगरी कारणवश शिर ढल्यो भने रीतिविधिकासाथ शिर उठाउने प्रचलन सम्पूर्ण राईहरूमा रहेको पाइन्छ। यो प्रक्रिया र विश्वास समग्र राईहरूमा एउटै हुनको तात्पर्य एउटै जाति राई भएको कारणले हो।

१३, राई जात हो तर बायुङ, कुलुङ, लोहरुङ, चामलिङ, नाछिरिङ, बन्ताव, दुमी, खालिङ, अम्बोले, मेवाहाङ, याक्खा, साम्पाङ आदि भन्ने चाहिं थरमात्र हुन।

किरात राईहरूको वंशविकासक्रममा सबैभन्दा पहिला राई नामको जातको विकास भएको छ। माथि पनि योक्नेहाङको छोरा राई र लिम्बु भनीसकियो। राईभित्र साम्पाङ, कुलुङ, नाछिरिङ, कोयु जस्ता लगभग २८ भन्दा बढि थर त्यसपछि थरभित्र सामे, सामे भित्र पाछा र पाछा भित्र उपपाछाहरूको विकास भएको पाइन्छ। दृष्टान्तको रुपमा दुमीराईलाई लिने हो भने 'राई' भनेको बृहत क्षेत्र ओगट्ने जात हो, दुमी भनेको राईका विभिन्न थरहरूमध्ये एक थर हो र यो दुमीथर भित्र सातवटा सामे रहेको पाइन्छ। यो सामे वा सामई भित्र पनि विभिन्न पाछाहरू रहेको छ र अहिले आएर पाछाभित्र पनि उपपाछाहरूको विकास हुने क्रम देखा परेको छ। अन्य थरी राईहरूको पनि वंशविकासको क्रममा जात, थर, सामे र पाछाहरूको स्थिति धेरैहदसम्म यस्तै नै हो। *यसरी हेर्दा अहिले यदाकदा राईबाट अलग हुन चाहनेहरूको मत भनेको उनीहरूले थरलाई चाहिं जात भनीरहेका छन्। तर थर को अर्थ राईहरूको किसिम हो जात होइन।*

यसरी बृहत समाजभित्र धेरै थरीका राईहरू अटाउँछन। त्यसै भएको हुनाले एउटै अनुहार एउटै व्यवहार एउटै वानी, ल्वाईख्वाई देख्दा पक्का राई नै हो भन्ने लागेर सोधिन्छ- तपाई राई हो ? राई हो भन्ने पहिचान भयो भने, अनी- कुन थरी राई हो ? भनेर सोधिन्छ। उत्तर दिनेले म थुलुङ्गेराई वा के थरको हो सोही जवाफ दिन्छ। अनी त्यसभन्दा अझ बढी जान्न चाहेमा सामे, पाछा र साइनो समेत केलाएर नाता पर्ने रहेछ भने ढोगभेटसमेत गरेर किरातराईको परम्परा र संस्कृति जनाउँछन। यदि चामलिङ वा कुलुङ वेग्ला वेग्लै जात भएको भए यस्तो परम्परा थोरै पाइन्छ ?

१४, ठाउँको नाम र किस्सा कहानीहरूले पनि 'राई' को वारेमा वकालत गरेको पाइन्छ

मकवानपुरमा एउटा गाउँ विकास समितिको नाम 'राईगाउँ' रहेको छ। त्यहाँ राईको जनसंख्या ८१९२ रहेको छ।³² राईको वस्ती वल्लोकिरात, पल्लोकिरात र माभकिरात रहेको छ भन्ने गरिएकोमा मकवानपुरको यत्रो जनसंख्याले के देखाउँछ भने त्यहाँ पनि कुनै समयमा 'राई' या 'राय' हरूको समाज थियो। त्यसैले नै 'राईगाउँ' भन्ने नामाकरण हुन गएको अनुमान लाग्छ। यस्ता कतिपय खोलाहरूको नाम राईखोला, ठाउँको नाम राईटोल, राईगाउँ (खोटाङ महेश्वरी) जस्ता नामहरूको कारणले 'राई' शब्दको अस्तित्व प्राचीन भएको पाइन्छ। होइन भने उनीहरूले राईको सट्टा चामलिङ, बन्ताव वा अरु कुनै लेख्ने होला।

त्यस्तै भोजपुरको जेठाराई स्व.परशुराम राईले भनेको एउटा किस्सा यस्तो छ- "लुवाङगढ, सिमाङगढ दखल गरेपछि बहादुर शाहको नायवीमा एउटा कच्चा लालमोहर खम्बुवान र लिम्बुवानले पायो। पक्का लालमोहर काठमाडौंमा छ, त्यो तिमीहरूलाई दिइनेछ, त्यसमा तिमीहरूले पाएको 'रजाई' गरि आएको जिमी भूमि सबै पाउने छौं केवल एउटा अक्षर मात्र भिकिनेछ भनियो। किरातहरूले त्यसलाई स्वीकारे। पछि पक्का लालमोहर आउँदा रजाईको ज अक्षर चाहि लुप्त भएर आयो। अब जिमिभूमिमा 'रजाई' गरेर बस भन्ने ठाउँमा 'राई' भएर बस भन्ने अर्थ भएछ।"³³ यसरी रजाईबाट राई हुन आएको किस्सा पाइन्छ। किस्सामा सत्यता कति छ, त्यो अर्कै कुरा हो तर यो किस्सा निर्माण हुनमा राईको रहस्य लुकेको छ। यी व्यक्तित्व लगभग १०० वर्ष बाँचेर एक दशक अधि मृत्यु भैसकेको छ।

आज नेपालको सम्पूर्ण जिल्लाहरूमा अनेक थरीका राईहरू छरिएर बसेका छन् र उनीहरू आफूलाई राई एक जात हो भनी चिनाएका छन् अनी त्यपछि मात्र थरले। आफ्नो नागरिकताको नाममा राई लेख्न पाउनु मात्र पनि गर्वको विषय हुन्छ। कसैले राईको वारेमा धावा बोलेमा परिणाम नकारात्मक हुनसक्छ। आखिर यो किन भन्दा आफ्नो जातप्रतिको इमानदारीता र गर्वको बोध हो।

१५, बैवाहिक परम्परा-

धेरै समय अधिदेखि आजतक एक थरी राईले अर्काथरी राईसंग बैवाहिक सम्बन्ध कायम गर्दै आएका छन्। त्यसमा कुनै छेकथुन छैन। जुन थरीका भए पनि त्यसलाई स्वीकार्य हुन्छ। यो हुनको कारण राई एउटा मुल वंश भएकै कारणले यसो हुन गएको हो। होइन भने बन्ताव र चामलिङ बेग्ला बेग्लै जात हो भन्ने गरियो भने यि दुई वीचको विवाह अन्तर्जातिय विवाह हुनजान्छ र त्यस अवस्थामा चामलिङ र बन्तावबीच पनि दालढिंडो चलाउनु पर्ने अवस्था हुन्छ। यसर्थ हजारौं वर्षदेखि हुर्किएको राई समाजलाई विभाजित गर्न खोज्नु बुद्धिमानी होइन।

१६, २८ थरीका भाषिक राईहरूको स्वशासनको अधिकारलाई स्थापना गर्नेकी २८ जाति भनेर सूचिकृत हुने

राईवाट फुत्किन खोज्नेहरू समतामुलक समाजको निर्माणको लागि जातिको रूपमा सूचिकृत हुन दिइनु पर्दछ भन्नेमा जोड रहेको छ। सरकारको एउटै जात एउटै भाषा भन्ने पुरानो मान्यता जस्तो बृहत किरात राईमा पनि देखिएको छ, यसले भाषिक समूहको आत्मनिर्णयको अधिकारलाई हनन गर्दछ।³⁴ त्यस्तै हरेक भाषिक राईहरूको आ-आफ्नो स्वपहिचान हुँदा हुँदै राईलाई गुन्द्रुक सिन्की खदाई एकै ठाउँमा किन राख्ने? उनीहरूलाई स्वतन्त्र छाडी दिनुपर्दछ।³⁵ भन्ने रहेको छ।

अहिले विश्वमा नै आदिवासी जनजातिहरूको मुक्ति आन्दोलन, स्वशासन, आत्मनिर्णयको अधिकार र संघात्मक स्वरूपमा प्रादेशिक विभाजन हुनु पर्दछ भन्ने माग उठिरहेको अवस्था छ। खम्बुवान (राई), मगरात, थरुवान, लिम्बुवान, खसान, ताम्बाशालिङ, नेवार इत्यादि स्वायत्तक्षेत्रको संघीय स्वरूपलाई अगाडि ल्याई आफ्नो पकड राज्यमा दरिलो बनाउनु पर्ने अवस्था आएकोमा राईहरू चाहिं फुटेर अट्टाइस उनन्तीस टुक्रा हुने नीति के फलदायी होला त? अहं यस्तो नीतिले राईको शक्ति समाप्त हुन्छ र आजको राईको हैसियत भोली कहिल्यै पनि प्राप्त हुनेछैन।

आज आदिवासी जनजातिहरूले आफ्नो हक अधिकारको लागि आवाज उठाउँदा प्रजातन्त्र संख्याको खेल हो भन्ने कुरालाई पनि बुझ्न जरुरी छ।³⁶ लगभग तीन करोड नेपालको जनसंख्यामा राईको जनसंख्या नै २.५९% रहेको बेलामा त राज्यसँग हकअधिकार लिन सकिएको छैन भने विभाजित हुँदा हुन आउने हजारको संख्याले राज्यमा के गर्न सकिएला? गर्न सकेपनि चामलिङ, बन्ताव जस्ता धेरै जनसंख्या हुनेहरूले केही प्रभाव पार्लान् तर लोहरुङ, तिलुङ, छिन्ताङको स्थिति के होला? यस अवस्थाले राउटे र बनकरियाको स्थितिमा पुग्न सक्छ र उसको अस्तित्व नै लोप भएर जान सक्छ। निश्चय नै खोल्सा भन्दा समुन्द्र कै महत्व ठूलो हुने भएकाले जनजाति महासंघ, प्रतिष्ठान तथा अन्य संघ संस्थाहरूबाट प्राप्त हुने भागविलोलाई मात्र नजर अन्दाज नगरी समग्र अस्तित्वलाई जोगाएर राज्यसरकारमा उनीहरूको पहुँच पुग्नसक्ने शक्ति निर्माण गर्नु आजको मुख्य आवश्यकता भएको छ।³⁷

निश्चय नै निर्माण गर्न अप्ठ्यारो छ, तर भत्काउनु सजिलो छ। ५ वर्षको कठिन योजनामा निर्माण भएको घर एकै दिनमा भत्काउन सकिन्छ। त्यस्तै हजारौं वर्षदेखि निर्माण भएको किरात परम्परा कसैको एउटा कलमको टुप्पोले एकैक्षणमा ध्वस्त हुन सक्तछ। हामी के हुन खोजिरहेका छौं र त्यो प्राप्त हुँदा के पाउँछौं भन्ने कुरा बुझ्न जरुरी छ। नेपालीमा एउटा ऊखान छ- 'पानसुका तीनसुका केही जान्दिन

आठाना चाहिं छोडदिन' भने जस्तै अहिले राईवाट भिन्न भएर जाने मनसायको उपलब्धि पनि यस्तै मात्र हुनेछ ।

अवको दायित्व

अक्षुण्ण ईतिहास राख्ने किरात राईहरूको समाजमा राईवाट भिन्न हुन खोज्ने विचारहरू फाट्ट-फुट्ट देखापर्न थालेपछि यसको ध्यानाकर्षण सवैलाई हुनु स्वभाविक हो । तसर्थ केही सभा समारोहहरू र व्यक्तिगत रुपवाट पनि यस सम्बन्धि उठ्ने गरेका विभिन्न विचारहरू र स्वयं मिति २०६२ भाद्र ३० गते किरात राई यायोक्खाले आयोजना गरेको "किरात राई जातिबारे छलफलका निमित्त बुद्धिजीवी भेला" मा अभिव्यक्त ती बुद्धिजीवीहरूको विचार हरूलाई समेत आधार मानी अब आउने दिनहरूमा गरिनुपर्ने कार्यको संकेत निम्न कार्यनीति तर्फ उन्मुख हुनुपर्ने देखिन्छ ।

- १, 'राई' जात त्यागेर नयाँ जात लिन खोज्नु ठूलो ऐतिहासिक भूल हुने भएकाले सबै थरी राईहरूले एउटै राई भित्र गोलबन्द भई सशक्तिकृत हुन पर्दछ ।
- २, किरात राईहरूको प्रतिनिधित्व गर्ने केन्द्रीय संस्था किरात राई यायोक्खाले अहिलेको असन्तुष्टिको कारण पत्ता लगाई बेलैमा त्यसलाई शुद्धिकरण गर्दै लैजानु पर्दछ । यो केही होइन भनेर पन्छाउन खोज्नुभन्दा यसको सही समाधानको बौद्धिक बाटो के हुन सक्छ भन्ने कुरालाई अध्ययन मननको विषय बनाइनु पर्दछ ।
- ३, किरात राई यायोक्खाको वर्तमान संरचनाप्रति पनि बुद्धिजीवीहरू सन्तुष्ट हुन नसकेको हो भने यसमा भाषिक संस्था वा हरेक थरी राईहरूको समानुपातिक प्रतिनिधित्वको वैधानिक व्यवस्था हुन पर्दछ । किरात राई यायोक्खाले साँच्चै छाता संस्था हुन चाहन्छ भने त्यस्तैप्रकारको विधानमा संशोधन गर्न आवश्यक छ ।
- ४, संस्थागत समानुपातिक प्रतिनिधित्वप्रति नै भाषिक संस्थाहरूको असन्तुष्टि हो भने आमरुपमा किरात राईहरूको राष्ट्रिय भेलाको आयोजना गरी आवश्यकीय नीतिहरूको तर्जुमा गर्ने कार्यमा जुट्नु पर्दछ ।
- ५, संघात्मक स्वरुपमा जाने हो भने पनि किराया यसमा लचिलो हुन आवश्यक छ । खाका कस्तो हुने भन्ने कुराको दस्तावेज निर्माण हुन जरुरी छ । यसको लागि एउटा एउटा छुट्टै कार्यदल निर्माण हुन पर्छ ।
- ६, किरात राईहरू २८ भन्दा बढी थर तथा भाषीहरू सम्मिलित भएको एउटा बृहत जाति भएकाले अन्य जातिय संरचनाभन्दा भिन्न छन । त्यसैले सरकारी, संघ संस्था तथा प्रतिष्ठानहरूको तर्फबाट दिइने सुविधा तथा गरिने व्यवहारमा पनि त्यस्तै हुनु पर्दछ भन्ने

स्पष्ट माग किरायाको तर्फबाट सरकारसमक्ष राखिनु पर्छ र सरकारले पनि त्यस्तै व्यवहार गरिनु पर्दछ ।

- ७, किरायाले अहिलेको जस्तो भाषिक समावेशीकरणलाई मात्र जोड नदिएर भाषिक संस्थाहरूलाई किरायाको एउटा व्यवस्थापिकीय अंगको रुपमा निर्माण गरिनु पर्दछ जसलेगर्दा हरेक भाषिक संस्थाहरूले किरायाको सदस्यता ग्रहण गरेकोमा आफूलाई गर्व गर्न सकोस ।
- ८, किराया लगायत हरेक भाषिक संस्थाहरू, किरात राई विद्यार्थी संघ, किरात राई बुद्धिजीवीहरूले समन्वयात्मक सह-सम्बन्धको भूमिकालाई निर्वाह गर्न संरचनात्मक व्यवस्थाको निर्माण ठोस रुपमा गरिनु पर्दछ । ताकपरे तिवारी नत्र गोतामे कसैबाट गरिनु हुदैन ।

उपसंहार

एक्काइसौं शताब्दी आदिवासी जनजातिहरूको शताब्दी मात्र होइन यस समबन्धी सिर्जना हुने विविध सिद्धान्त संरचना र चिन्तनहरूको युग पनि हो । हरेक युगमा सिर्जना भएका प्राय हरेक सिद्धान्तहरूका पछाडि एउटा न एउटा विचारहरूले त्यसलाई कसी लगाउने प्रयत्न गरेको छ । भलै त्यस्को काम आलोचना गर्नु हो । तर यसले विचार र व्यवहारलाई खारिनमा मद्दत गर्दछ । जहासम्म किरात राईहरूको समाजमा आज राईवाट भिन्न हुन चाहनेहरूको एक सानो समुह देखा परेको छ । यसको पनि कुनै एक ठाउँमा महत्व नहोला भन्न सकिन्न । तर त्यो महत्व आम किरात समुदायको लागि कतिको लाभदायक छ भनेर बुझ्न आवश्यक छ । हामीले टोपी त पायौं तर टोपी लगाउने टाउकै गुमायौं भने टोपीको के अर्थ हुन्छ हो ला र ? तसर्थ विचार र कार्यलाई समय, महत्व र उपयोगितालाई हेरेर मात्र अगाडि बढाउन आवश्यक छ । हामी जात दिने राईहरूले आफ्नो राई जात चाहि फालेर राजदरवारसंग जात माग्न जानु कतिको बुद्धिमानी हुन्छ, एकजुट भएर स्वशासनको लागि लड्नु पर्ने बेलामा जनजाति प्रतिष्ठान, महासंघले दिने सानो आर्थिक प्रलोभनमा किरात राई जातलाई बलिदान दिनु कतिको स्वाभिमान हुन्छ, तितर वित्तर भएर बहादुरी देखाउन खोज्नु मुखता हो कि बुद्धिमत्ता हो भन्ने यावत कुराहरूलाई हरेक राई सन्ततीहरूले अहिले नै बुझ्नु पर्ने बेला आएको छ । निश्चय नै अबका दिन उता सवैले आफ्नो हठवादितालाई त्यागेर एक्काइसौं शताब्दिको हरेक दशकलाई फलदायी बनाउँदै लैजानु पर्दछ । यो त्यतिखेर मात्र सफल हुनेछ जव किरात राई कार्यकर्ताहरू चिन्तक, अन्वेषक र नेतृत्वपति आदिमा असल गुण हुनेछ । हामीमा माहुरीको जस्तो गुण हुनुपर्नो जसले असल रस ल्याएर चाकामा भर्दछ र परिपक्व खुदो बनाउँछ । होइन भने भिङ्गाको जस्तो किटाणु मात्र ल्याएर आउने हो भने संस्थामा विकास होइन रोग फैलाउँनेछ । अनि भन्न करै लाग्छ - "बाँदरले आफ्नो घर पनि बनाउँदैन अर्काको घर पनि भत्काउँछ ।"

1. Statistical Year book of Nepal 2003 (Kathmandu : HMG , Central Bureau of statistics 2003), P.-27
2. स्वामी प्रपन्नाचार्य, प्राचीन किरात इतिहास, (पाँचथर : किरातेश्वर प्रकाशन, २०५७), पृ-३६९ र ४३७
3. ऐजन, पृ-४३८
4. दुर्गाहाड याक्खा राई, किरात हिजो र आज, (काठमाडौं : किरात राई यायोक्खा, २०५५), पृ-४२
5. ऐजन, पृ-४०
6. ऐजन, पृ-४२
7. दुर्गाहाड याक्खाराई, किरात याक्खाको इतिहास : एक छलफल, (प्रकाशक लेखक आफैं , २०५९), पृ-३८-३९
8. पूर्वोक्त , पादटिप्पणी नं-१, पृ-३९५
9. ऐजन,
10. जयकुमार राई "किरात राई जाति, धर्म र संस्कृतिबारे केही कुरा"चामलिङ, (किरात राई चामलिङ खाम्बातिम, २०६१), वर्ष-१, अंक- १, पृ४७
11. इमानसिङ चेमजोङ, किरात इतिहास र संस्कृति, (अनु. शेरबहादुर इङ्नाम पापो लिम्बु), (भाषा: प्रकाशक मण्डल, २०५१) पृ-१८१-१८२
12. ऐजन, पृ-१७९
13. श्यामराज राई, "ऐतिहासिक स्थल हनुवागढीसंग गाँसिएको प्राचीन किरात इतिहास र संस्कृति", ऐतिहासिक स्थल हनुवागढी स्मारिका-२०६०, (भोजपुर : हनुवागढी स्मारिका प्रकाशन समिति २०६०), पृ-३३-३४
14. रामचन्द्र राई, "राई र सुब्बा उपनाम संबन्धमा" निप्सुङ, काठमाडौं: किरात राई यायोक्खा, २०५४), वर्ष-४, अंक-२, पृ-८४
15. ऐजन, पृ-८५
16. किरात राई, यायोक्खाले २०६२।५।३०।५ मा 'यायोक्खाले आयोजना गरेको "किरात राई जातिबारे छलफलका निमित्त बुद्धिजीवी भेला," विषयक भेलामा डा. नोबलकिशोर राईको विचार
17. पूर्वोक्त, पादटिप्पणी नं-२, पृ-४३५-४३७
18. दुर्गाहाड याक्खा राई, ब्राह्मणवाद विरुद्ध जनजाति उत्पीडितवर्ग, (धनरानी याक्खाराई , २०५३), पृ-२३६
19. निप्सुङ, अंक-२२, वैशाख २०६२ मा प्रकाशित डा.नोबलकिशोर राईको अन्तर्वार्ता
20. पूर्वोक्त, पादटिप्पणी नं.-१६
21. ऐजन
22. पूर्वोक्त, पादटिप्पणी नं-१७, पृ-२३९
23. 'निप्सुङ' अंक-२२, वैशाख २०६२ मा प्रकाशित भू.पू सांसद टंक राईको अन्तर्वार्ता
24. 'निप्सुङ' अंक-२२, वैशाख, २०६२ मा प्रकाशित भू. पू. सहायक मन्त्री श्रीमति सरस्वती राईको अन्तर्वार्ता
25. 'निप्सुङ' अंक-२२, वैशाख, २०६२ मा प्रकाशित डां नोबलकिशोर राईको अन्तर्वार्ता
26. पूर्वोक्त , पादटिप्पणी नं-१९
27. पूर्वोक्त, पादटिप्पणी नं-१०, पृ-४८
28. किरात राई, यायोक्खाले २०६२।५।३० ।५ मा आयोजना गरेको 'किरात राई जातिबारे छलफलका निमित्त बुद्धिजीवी भेला,' विषयक भेलामा यायोक्खाको तर्फबाट प्रस्तुत सुनिल राईको अभिव्यक्ति तथा मौखिक दस्तावेज
29. ऐजन , भेलामा खोटाङवासी वागधन राईको विचार अभिव्यक्ति
30. चतुरभक्त राई, "किरात सम्यताका शिखर व्यक्तित्वहरू : तोमाखेमा र खकचिलिपु : एक प्रागऐतिहासिक अध्ययन", इसिलिम, (बाक्सिला : दुर्मीकिरात राई फन्सिकिम,२०५७), वर्ष-२, अंक-२,पृ- २६
31. टंक राई "किरात राईहरूका केही मौलिक विश्वासहरू" इसिलिम, (बाक्सिला : दुर्मीकिरात राई फन्सिकिम, २०५६), पृ-१६
32. पूर्वोक्त, पादटिप्पणी नं-१, पृ-६५
33. ऋषिराम अर्याल, माभकिरात, (भोजपुर : राजेन्द्र प्रधान, २०४२), पृ-४०
34. किरात राई विद्यार्थी संघले २०६२।५।१६ गते आयोजना गरेको किरात राई भाषिक संस्था र किरात राई विद्यार्थी संघको सह-सम्बन्ध विषयक गोष्ठीमा कुलुड भापाका प्रतिनिधिद्वारा अभिव्यक्त विचार
35. ऐजन, भेलामा अभिव्यक्त किरात रोदुङ नाछिरिङका प्रतिनिधिको भनाई
36. किरात राई, यायोक्खाले २०६२।५।३० ।५ मा आयोजना गरेको 'किरात राई जातिबारे छलफलका निमित्त बुद्धिजीवी भेला,' विषयक भेलामा यायोक्खाको तर्फबाट प्रस्तुत भू.पू. मन्त्री अशोक राईको अभिव्यक्ति
37. ऐजन भेलामा खोटाङ रतन्छाका समाजसेवी मदन राईको अभिव्यक्ति

- मूचि

बिजयादशमी तथा दिपावली -०६२ को

सुखद उपलक्ष्यमा समस्त महानुभावहरुमा

सुख, समृद्धि, सुस्वास्थ्य र उत्तरोत्तर समुन्नतिको

हादिक तंगलताय शुभकामना ब्यक्त गर्दछौं ।

मुस्ताङ एडुकेशन प्रोजेक्ट नेपाल

पो.ब.नं.: १३९५८, फोन: ९७७-१-४४८२४८९

बौद्ध, काठमाण्डु

sonams@mail.com.np

प्रा. डा. नोवल किशोर राईसँगको भेटवार्ता

- नेत्रमणि दुमीराई

पुर्यौली थलो खोटाङ्ग जिल्ला मझुवा गा.वि.स.मा चामलिङ्गराईको लफ्याइएका पाखा मैकन नेपाल एकिकरण ताका विस्थापित भएर पूर्वतिर लागेका र त्यसै बेलादेखि अहिलेसम्म लगभग ११-१२औं पुस्तामा पाँचथर जिल्लाको रवि मन्ने गाऊँमा बाबु चन्द्रदाश राई र आमा देउसोरी राईको कोखबाट

कान्छो छोराको रूपमा जन्मनु भएका राईको चिनारी बालेर घामलाई नियाले पारिवारिक पृष्ठभूमिका पर्दा, पूर्व शाही नेपाली (१९९९) सम्म भइसकेको निरूपा रूई (इलाम) भई हाल दुईवटी का साथ सानेपारिथत जन्मोत्सव मनाइसकेको दशकदेखि नेपाल तथा त्रि.वि. कीर्तिपुरमा सत्रिय भाषाविद्को भाषा सम्बन्धि खोज



पोप जोन पललाई ओहदाको प्रमाण-पत्र बुझाउँदै: (भ्याटिकन सिटी)

भएको छ । विभिन्न जातिहरूका भाषाको विकास, विस्तार र अभिलेखिकरणमा नै रमाउनु हुने डा.राई विभिन्न जातजातिहरूको संस्कार संस्कृतिको बीचमा काम गर्ने रूचि राख्नुका अतिरिक्त उर्वर युवा पुस्तालाई उचित पथप्रदर्शन र सरसल्लाह दिई कर्तव्यबोध गराउने कुरामा समेत चासो राख्नुहुन्छ । उहाँको कार्यक्षेत्र त्रि.वि. CNAS, कीर्तिपुरमा इसिलिम परिवारको तर्फबाट नेत्रमणि दुमीराईले (२०६२ साल माघ ७ गते) लिनु भएको भेटवार्ताको साक्षिपत्र रूप सम्पूर्ण पाठक वर्गमा सन्देशमुलक एवं प्रेरणामुलक रौगात स्वरूप समर्पित छ ।

सन् १९४५ मेई २७ मा प्रा. डा. नोवल किशोर गराइरहनु भनेको टुकी भै हुन्छ । तैपनि उहाँको बारेमा छोटो प्रसङ्ग कोट्याउन राजदूत (जर्मनी, सन् १९९५ भएका डा. राई श्रीमति सँग विवाह बन्धनमा बाँधिनु छोरीहरू (नुमा र निनाम्मा) निवासमा आफ्नो ६०औं भएको छ । विगत एक एशियाली अध्ययन केन्द्र प्राध्यापक (Professor) एवं हैसियतले नेपालका अनेकन अनुसन्धानमा लागि रहनु

इसिलिम: मातृभाषा संरक्षणको बारेमा भाषिक संस्थाहरूले कुन कुरालाई ध्यान दिनुपर्ला ?

यसमा चाहिँ मूल रूपमा दुईवटा कुराहरू आउछन् जस्तो लाग्छ, मलाई । पहिलो प्राविधिक पक्ष हो भने दोस्रो चाहिँ फुर्सदिलो मानव साधन, जसमा साधन श्रोत, भाषाको ज्ञान अनि चेतना समेत हुनु जरुरी छ ।

इसिलिम: भाषिक संस्था र राज्यको दायित्वमा कुन पक्ष बढी जिम्मेवार ठान्नु हुन्छ ?

यसमा चाहिँ मुख्यतः भाषिक संस्थाहरू नै बढी सचेत एवं जिम्मेवार भएर लाग्नु पर्ने हुन्छ । समन्वय गर्न सक्नुपर्छ । किनभने राज्यले त गर्ने अवश्य नै हो, तैपनि स्वयम् भाषिक

संस्थाको पहलकदमीमा नै यो सम्भव छ, भन्थुंछु म । नानी रोए चिच्याएपछि न आमाले दूध खुवाउनेको लागि तत्परता देखाउने हो । नत्र त आमा अरु कामले ढिला पनि त गर्न सकिन्छु नै ।

इसिलिम: २८ भाषी(थरी) किरात राईहरूको मातृभाषाहरूको भविष्य कस्तो देख्नु हुन्छ ?

साँचो कुरो भन्नु पर्दा २५-३० वर्षसम्ममा धेरै किरात राईहरूका मातृभाषाहरू मर्छन् । त्यसो हुनाले ती भाषाहरूको लोप हुनु भन्दा अगाडि नै अभिलेखिकरण गरिनु जरुरी देख्छु म । ती भाषाहरूको आलेखन हुनुपर्छ भन्ने नै सधैँभरिको मेरो धारणा हो । जति नै ठूलो भाषा भएतापनि त्यसको ठीकसँग प्रयोग भएन भने संरक्षण, संवर्द्धन भएन भने लोप भएर जाने हो । त्यसमा

पनि हाम्रो किरात राईहरुको भाषा त एक दुई वटालाई छाडेर अरुहरुको लेखन नै भएको छैन । यदि लोप हुनबाट बचाउने हो भने सर्वप्रथम त अभिलेखन गरिनु हुनु जरुरी छ ।

इसिलिम: कुनै पनि भाषा कुन क्लास र कसरी समृद्ध हुन्छ त ?

भाषा आफै त धनि छ नै । यस अर्थमा कि हरेक भाषाको व्याकरण, वर्णव्यवस्था, शब्द भण्डार हुन्छ । सवाल के मात्र हो भने कसरी लिपिवद्ध गर्ने भन्ने चाहिँ महत्वपूर्ण कुरा हो । लेखिनु/नलेखिनु बेग्लै कुरा हो । त्यसकारणले हरेक भाषाभाषीले आ-आफ्नो मातृभाषामा साहित्यको सिर्जना गर्नु पर्‍यो, गीत, कथा, नाटक लेखिनु पर्‍यो । भाषाप्रेमी सबैले लेखपढमा विशेष ध्यानदिनु पर्‍यो । जव कुनैपनि भाषाको लेख्य रूप रहन्छ, भाषा त्यसै पनि समृद्ध बन्छ नै ।

इसिलिम: लोप हुनै लागेको भाषा पनि सिक्न र सिकाउन सकिने सम्भावना रहला र ?

भाषा र मानव जीवन अथवा रुखपातको तुलना के हुन्छ भने रुखपात जस्तै मानव जीवनको उत्पत्ति हुन्छ र यसको विकाससँगै मृत्यु पनि हुन्छ । जीव मरिसकेपछि, जागृदैन तर ठीकसँग अभिलेखिकरण भएको भाषा प्रथमतः मर्दैन । यदि मृत अवस्थामा पुगिसकेको रहेछ भने पनि ब्यूँताउन सकिन्छ । जस्तै: हजारौं वर्ष अगाडि लेख्य परम्परामा, समृद्ध भएको हिब्रु भाषा राजनीतिक वा ऐतिहासिक कारणले एकताका लोप भैसकेकोमा पूनः हिब्रुहरु संसारभरि बाट जम्मा भएर इजरायलमा आएपछि बोलचाल र लेख्य परम्पराको भाषा बनाए । त्यसैले कुनैपनि भाषाको ठीकसँग व्याकरण लेखिएको छ, शब्दकोश बनाइएकोछ, त्यसको अभिलेखिकरण भएको छ भने त्यसलाई ब्यूँताउन समेत सकिन्छ । त्यस्तै संस्कृत भाषालाई पनि ब्यूँताउन सकिन्छ । America को ५-७ जनाले बोल्ने Red Indian हरुको भाषा पनि भाषा शास्त्रीहरुको प्रयासमा अहिले फेरि त्यसको विकास र विस्तार गरेर प्रचलनमा ल्याइएको उदाहरण ताजै छ । तसर्थ मृत भाषालाई ब्यूँताउन सकिन्छ ।

इसिलिम: भाषा प्रेमीहरुलाई मातृभाषा संरक्षणबारे चरणबद्ध मेसो बताइदिन परेमा ...?

लोपोन्मुख भाषा संरक्षणको लागि दुईवटा काम गर्नु पर्‍यो । प्रथमतः त्यस भाषाको शब्द संकलन गर्नुपर्‍यो । नभएको भाषामा पनि ५०० शब्दसम्म त हुन्छ नै । भएको भाषामा १०,०००-१५,००० शब्दसम्म हुन सक्छ । काम थालनको लागि सम्भव भएसम्म लगभग तीनदेखि पाँच हजार शब्दसम्म संकलन गर्ने । त्यसलाई लिपिवद्ध गर्ने अथवा क्यासेटमा भर्ने । अझ सकिन्छ भने अहिले त भिडियो रेकर्ड पनि गर्न सकिन्छ । अनि

दोश्रोमा सामान्य व्याकरणको रूपरेखा तयार गर्ने । सकिन्छ भने आफै गर्ने, नत्र व्याकरणविदको सहायताले गर्ने । शब्दकोष नै सम्भव नभए पनि शब्द संग्रह गर्नु पर्‍यो । यस बाहेक त्यसलाई लिखित र मौखिक रूपमा उर्तानु पर्छ । गीत, भजन, डायरी आ-आफ्नै मातृभाषामा लेख्ने गर्नुपर्‍यो । विपेश महिलाहरुको सम्पर्कमा अर्मपर्म, मेलापातमा बातचित हुँदा मातृभाषाको प्रयोग गर्ने, यसको साथै मातृभाषाबाट नै चिठी पत्रको आदान प्रदान गर्न सके भने प्रभावकारी हुनेछ ।

इसिलिम: मातृभाषा संरक्षणमा किराया र भाषिक संस्थाहरु बीच समन्वयको बारेमा... ?

जहाँसम्म किरायाको सवाल छ, बिना पारिश्रमिक, यायोक्खामा जे काम हुन सकेको छ त्यो ठीक काम भएको छ । किराया किरात राईहरुको छाता संस्था पनि भएकोले आफ्नो श्रोत, साधन र समयले भ्याएसम्म सबै मातृभाषाहरुलाई संरक्षण दिनुपर्छ । किराया भाषा परिषद त्यति बेला जन्मेको हो, जति बेला पूर्वका किरात राईहरु भाषा एकिकरण हुनुपर्छ भनेर लागेको थिएँ । म आफू चाहिँ त्यसको विरोधमा थिएँ । मैले कार्यपत्र नै पनि लेखेको थिएँ । हरेक मातृभाषी राईहरुलाई आफ्नो मातृभाषाको माया हुन्छ, यसलाई अस्तित्वमा ल्याउने चाहना हरेकलाई हुन्छ । तथापि प्रत्येक थरी राईहरुले आ-आफ्नो जिउँदो मातृभाषालाई विकास र विस्तार गर्नुपर्छ । भाषा एकीकरण हुनैसकदैन र हुनु पनि हुदैन । कसैको भाषिक अधिकार खोस्नु हुदैन र खोस्ने घृष्टता पनि कसैले गर्नु हुदैन भन्ने मेरो भावना हो । सीमित श्रोत साधन र समयको बाबजुद किराया भाषा परिषदमा जति काम भैराखेको छ, यसले त्यतिबेला अरु गति र दिशा लिन सक्ला, जतिबेला सम्बन्धित भाषिक संस्थाहरुले आफै सचेत र जागरुक भएर लागिपर्ने छन् । जसका लागि किराया भाषा परिषदले चाहिँ आफू छाताको रूपमा रहेर श्रोत खोजिदिने काम गर्नुपर्ने हुन्छ । यी दुवैको बीचमा चासोका साथ समन्वय हुनुपर्छ । त्यसमा पनि खासगरिकन सानो संख्याले बोल्ने किरात राई भाषाहरु चाहिँ अति चासो लिएर संरक्षण गरिनुपर्छ भन्ने मेरो मान्यता हो ।

इसिलिम: किरात धर्मको बारेमा यहाँको विचार ...?

मैले बुभेसम्म धर्मको अर्थ अर्काको कल्याण गर्ने हो । नेपालको सन्दर्भमा ऐतिहासिक वैधानिकताको हिसाबले हामी सबैलाई हिन्दुभित्र राखियो । पछि मात्र स्वतन्त्रताकोस्थिति आइसकेपछि आफ्नो पहिचानको खोजिमा लाग्ने क्रममा हामी किरात धर्म मान्छौं भन्ने धारणा फैलिदै गयो । यसको मुख्य जड भनेको प्रकृति र पितृको पूजा नै हो । तर हामी किरात राईहरुमा लिखित ग्रन्थ नभएकाले त्यसलाई फरक फरक

विधि र प्रक्रिया अनुसार मानेका छौं । तसर्थ हामीले लिखित विधि विधान लेखन आफैले शुरु गर्नु पर्‍यो । हामीसँग परम्परागत लिखित विधि विधान नभए पनि अब हामी आफैले शुरु गर्नु पर्‍यो । त्यो पछि गएर स्वतः एउटा वेद बन्न सक्छ । हालमा त्यस्तो लेख्य सामग्री नहुनाले हामी अन्योलमा परेका छौं ।

इसिलिम: दशैँ माने / नमाने सन्दर्भमा केहि बताउन चाहनु हुन्छ कि ?

म चाहिँ यसमा मध्यम मार्गी छु । आजभन्दा करीव २०० वर्ष अगाडि पृथ्वीनारायण शाहले र नेपाल एकिकरण गरि सकेपछि हिन्दु संस्कार संस्कृति हामीमाथि लादेको हुनाले दशैँ जस्तो हिन्दु चाड हामी जनजातिहरूमा मान्नेपछि भनेर जबरजस्ति गरिएको हुनाले यसको विरुद्ध नारा उठेको हो । त्यसकारण दशैँ मान्ने या नमान्ने भन्नु भन्दा पनि कसरी मान्ने भन्ने कुरामा निर्णय गर्ने बुद्धिमानी हुन्छ । हिजो राज्यले मान्न बाध्य गराए भै जबरजस्ति छोडाउने काम गर्नु चाहिँ मनासिब ठहर्दैन नै । व्यक्तिगत इच्छामा चाडवाड मान्नुपछि तर ऐतिहासिक रूपमा हेर्दा दशैँ किरातीहरूको चाड चाहिँ होइन । जसलाई इच्छा छ, मानोस् । तर दशैँको नाममा फजुल खर्च र नचाहिँदो ढर्रा गर्नु चाहिँ बुद्धिमानी काम होइन भन्थान्छु म ।



तत्कालीन जर्मन राष्ट्रपति प्रो. रोमन हेर्चोर्कसँग ओहदाको प्रमाण-पत्र बुझाईसकेपछि हात मिलाउँदै: (राष्ट्रपति भवन-बोन)

इसिलिम: किरात धर्म र ओमनन्दको बारेमा यहाँको सिधा प्रतिक्रिया ...?

सधैँ म के भन्छु भने हामी किरात राईहरू साह्रै सम्बेदनशील जस्तो लाग्छ । चेलीबेटीहरूले कहिलेकाही मलाई गालि पनि गर्नुहुन्छ । तर वास्तविक कुरा के हो भने हाम्रा चेलीबेटीहरू नगएको जात र किरात राईहरूले नलिएको धर्म छैन भनेर म भन्छु । हाम्रा चेलीहरू बाहुनदेखि कामी दमाई, मुसलमान, अंग्रेज आदि सबैसँग गएका छन् । भनेपछि हामी यति खुला रहेछौं । हामी राईहरू हिन्दु त भयौँ नै, क्रिश्चियन पनि छौं, मुसलमान पनि छौं । त्यस्तै कोहि बौद्ध वा अन्य कुनै धर्ममा नै पनि लागेका हौंला ।

ओमनन्दको बारेमा मैले प्रशस्त सुनेको छु । धर्मलाई लिएर ओमनन्द मात्र होईन, क्रिश्चियन, मुसलमान, हिन्दु सबैले आफ्नो प्रचार गर्न पैसा र समय खर्च गर्छन् । सायद ओमनन्दले पनि केही राईहरूलाई यसो गर्नको लागि आफ्नो अनुयायीहरूलाई अह्नाएको, खटाएको हुन सक्छ । तर यो पनि प्रचारवाजीको सही तरिका भने होइन । जसलाई इच्छा लाग्छ, ईश्वर छ, भन्ने जसलाई विश्वास छ, एउटा ईश्वरको नाम लिने हो । तर एउटा गुटको रूपमा, एउटा सम्प्रदायको रूपमा यसलाई प्रचार-प्रसार गर्न थाल्यो भने आपसी फुट हुन सक्छ । तर भुलभुलैयामा पारेर, प्रलोभन देखाएर आफ्नो धर्मको प्रचार गर्ने कामका लागि भने कुनै पनि धर्मको म विरोधी नै हुँ । ओमनन्दको प्रचार शैलीबाट पनि हाम्रो सम्प्रदायमा फुट हुन सक्ने सम्भावना चाहिँ मैले देखेको छु ।

इसिलिम: राईकरण बारे नि त ?

'राई' भनेको त वास्तवमा एउटा पद नै हो । तर यो चाहिँ इतिहास कालखण्डको कुरा हो । नेपाल एकिकरण भन्दा पनि अझ अगाडिको कुरा हो । संस्कृतमा नै पनि राजा शब्दबाट राई भएर प्राकृत रूपमा आयो । अनि त्यसरी नै 'राई' शब्दको उत्पत्ति भएको हो । तर जो 'यो मेरो जात नभएर पदवी हो' भन्छन्, उनीहरू पछाडि फर्कन खोजिरहेका छन् ।

इतिहासमा अझ पछाडि फर्किनु भन्ने कुरा चाहिँ दुई चारवटा मल्खु-दानाको प्रलोभनमा परी पछाडि फर्केको जस्तो मलाई लाग्छ । तर इतिहास बनि सकेको कुरालाई पछाडि फर्केर खोज्नुको पछाडि अवश्य केही न केही रहस्य छ नै । केही कुराले प्रेरित गरेको छ भन्थान्छु म । त्यसैले यो कुरा(राईकरण)मा ढिपी कस्नु भन्दा दुई पटक राम्ररी सौँच्नु जरुरी छ जस्तो मलाई लाग्छ । यसको पछाडि केही कुराले प्रेरित गरिएको छ, भन्ने कुरा चाहिँ ठोकैँ म भन्न सक्छु ।

इसिलिम: अझ खुलेरै स्पष्ट भन्नु पर्दा नि ...?

स्पष्ट रूपमा भन्नु पर्दा हालमा सरकारले मान्यता दिएको ५९ जनजातिहरू छन् । त्यस मध्ये केही जातिलाई एउटै जातिको

तीन चार जनजाति फेरै भै हाम्रा राईहरु पनि थरै पिच्छे जात छुट्टिएमा धेरै कोटा छुट्टिन्छ र ठूलो भाग पाउछौं कि भन्ने तर्क नै एउटा मल्लुको कुरा हो जस्तो मलाई लाग्छ । दुई चार जना मान्छेले उठाएको कुरालाई लिएर इतिहासमा फेरिसकेको बाटोलाई बंग्याउन खोज्दा पछि पछुताउनु पर्छ जस्तो मलाई लाग्छ । ती समुदायभित्र पनि सबैले भनेका पनि छैनन् र भन्न सक्ने अवस्थामा छैनन् पनि । कथंकदाचित यो कुराको निर्णय भैहालेको खण्डमा पनि समग्र किरात राईहरुको भलो भन्दा पनि बढी हानी हुन्छ भन्ने मेरो ठहर हो ।

इसिलिम: नेपाल र प्रवास बीचको संस्थागत सम्बन्धका बारेमा नि ?

हामी राजनैतिक घटनाक्रमले दुईवटा भौगोलिक सिमाभित्र विभाजित छौं । तर राई जातिको संस्था र संस्कृतिको हिसाबले एउटै छौं । त्यसैले आ-आफ्नो मुलुकको संविधान र कानूनलाई मानेर सामाजिक सांस्कृतिकजन्य साभ्ना कुराहरु छन्, तिनलाई एकसाथ उठाउन सकिन्छ । किनकि संस्कृति र भाषाको कुनै सीमाना हुदैन । तसर्थ हुनसक्नेसम्मको समान कुरामा एउटै विन्दुमा हिँड्नु लाभदायक हुन्छ ।

इसिलिम: एक आपसमा आदान-प्रदान गर्न सकिने पक्षहरु के-के हुन सक्लान् त ?

हामी खास गरीकन भारत र नेपाल बीचको कुरा गरि राखेका छौं । दुवै देशका राई दाजुभाइहरुका बीचमा सिक्नु र सिकाउनु पर्ने धेरै कुराहरु छन् । चाहे शिक्षित होस् या अशिक्षित । भूगोल, समाज र राज्यनीतिले गर्दा हुन सक्छ, आसाम कालिङ्गपोङ्ग, देहरादुन, सिक्किम र दार्जिलिङ्ग लगायत अन्य फरक फरक क्षेत्रहरुमा रहेका किरात राई दाजुभाइहरुको अवस्था फरक फरक हुँदो रहेछ र फरक हुनु स्वभाविक पनि हो । तर धेरै कुराहरुमा उहाँहरु हामी भन्दा धेरै अगाडि हुनुहुन्छ । शिक्षामा उहाँहरु अगाडि हुनुहुन्छ । चेतनाको हिसाबले हामीहरु भन्दा धेरै अगाडि हुनुहुन्छ । किनभने अंग्रेजको बेलादेखि नै उहाँहरुले सामाजिक, शैक्षिक चेतना पाउनु भयो । त्यसपछि भारत स्वतन्त्र भैसकेपछि स्वतन्त्र भारतीय नागरिकको हैसियतले एउटा नागरिक अधिकारको पूर्ण हकको उपभोग गर्न पाउनु भो ।

तर हामी त धेरै लामो समयसम्म स्वतन्त्र रहेनौं र हामीलाई शिक्षाबाट बञ्चित गराइयो । त्यस हिसाबले हामीमा चेतनाको पनि कमी छ, नागरिक हकहितको हिसाबले हामीले उपभोग गर्न पाएनौं । त्यसकारणले उहाँहरुबाट शिक्षा र चेतनाको विषयमा अनि नागरिक हकहितको विषयमा सिक्नुपर्ने देख्छु म । त्यसैगरी हामीबाट पनि उहाँहरुले सिक्नु पर्ने कुराहरु धेरै छन् । जस्तो मातृभाषाका कुराहरु, संस्कार र संस्कृतिका कुराहरु,

उहाँहरु कहाँ भन्दा यहाँ हामीहरुकहाँ धेरै बचेर रहेको छ । त्यसकारण हामीले यी दुईटै (सिक्ने र सिकाउने) कुराहरुमा ध्यान दिनु जरुरी छ, भन्ने मलाई लाग्छ ।

इसिलिम: जनजातिको सवालमा यहाँको व्यक्तिगत धारणा?

मेरो विचारमा 'जनजाति'भन्ने विषय चाहिँ संसारका सभ्य मुलुकहरुबाट Indigenous people भनेर मूल प्रवाहमा नपरेका तर आदिवासीहरुको स्थिति खासगरी हकहितको कुराबाट आएको हो । हामी कहाँ त हिजोको अवस्थासम्म यो आवाज उठाउने अवस्थै थिएन । नत चेतना नै थियो । मूल कारण त त्यो कुरो उठाउने राजनीतिक पहल गर्ने अवस्था नै पनि थिएन । तर अहिले चाहिँ त्यो अवस्था रहेको हुनाले केही हाम्रा राजनीति र सामाजिक क्षेत्रका अग्रणी नेताहरुले आवाज उठाइराख्नु भा'छ । यसमा चाहिँ कतिपय अगुवाकर्ता वा संस्थाहरु प्रलोभनमा परेर गलत बाटोमा पनि जान सक्छन् । त्यो कुरामा पनि हामी सचेत रहनै पर्छ । तर जनजातिको हकहितको विषयमा चाहिँ हामी सचेत भएनौं भने हाम्रा नेता तथा संस्थाहरुले बाटो नविराउलान् भन्न सकिँदैन । हामी प्रत्येक चेतनशील वर्गले बढी सचेत हुनु जरुरी छ ।

इसिलिम: जनजातिहरुलाई आरक्षण वा स्वायतता दिने सवालमा नि त ?

म दुवै कुरामा सकारात्मक छु । तर जो खाएर अघाइसकेको छ, उसलाई फेरि खानदिनु जरुरी छैन । जसले खाने पाएको छैन, उसलाई दिनु जरुरी छ । यतिका वर्षसम्म हामी देशको सुविधाबाट बञ्चित भएको हुनाले हामीलाई आरक्षण चाहिन्छ । जहाँसम्म स्वायतताको सवाल चाहिँ पूर्णतया राजनीतिक कुरा हो । हाम्रो देशको संविधानमा यो कुरा उल्लेख नभएको हुनाले हामीले स्वायतताको कुरो कस्तो किसिमले दिनु उपयुक्त हुन्छ, बृहत छलफल हुनुपर्छ । स्वायतता आफैमा नराम्रो कुरा भने हुँदै होईन । यो विभिन्न मुलुकहरुमा विद्यमान रहिआएको पनि छ । यो सघीय संरचना (Federal Structure)को लागि निकै नै अभ्यास र कसरत हुनु पर्छ जस्तो मलाई लाग्छ ।

इसिलिम: जनजाति महासंघ र प्रतिष्ठान आफैमा चाहिँ के कस्ता संस्थाहरु हुन् त ?

जनजाति महासंघ(ज.म.) भनेको एउटा जातीय तवरबाट छानिएर आएको गैर सरकारी संस्था हो । जनजाति प्रतिष्ठान(ज.प्र) भनेको चाहिँ सरकारले जनजातिहरुको लागि केही गरौं भन्ने हिसाबले खोलेको सरकारी संस्था हो । यी दुईवटाको अलग-अलग भूमिका र स्थान भैकन उद्देश्य चाहिँ एउटै हो । ज.म.ले जतिपनि जनजातिहरुको विकास संवर्द्धन, संरक्षण गर्ने हो, ज.प्र.ले पनि त्यहीँ काम गर्ने हो । जसका

लागि हामी स्वयम जनजातिहरु नै पनि जिम्मेवार र सचेत हुनु चाहिँ पर्छ, भन्ने मेरो धारणा छ ।

इसिलिम: किरात राईहरुमा चेतनाको लहर ल्याउन ध्यान पुऱ्याउनै पर्ने पक्षहरु ...?

यसवारेमा मैले सधैँ गाऊँने एउटै गीत यो हो कि हामी मध्यम मार्गी हुनु पर्‍यो । (तागाधारी) क्षेत्री बाहुनबाट पनि हामीले केही लिनु पर्‍यो । उनीहरु के-कसरी अधि वढे भन्ने कुराको विवेचना गरेर हामी पनि त्यसैगरी बढ्न खोज्नु पर्‍यो । हामी किन पछाडि पर्‍यौँ भनेर आफ्नो स्वभाव पनि केलाउनु पर्‍यो । उनीहरुको खराब कुराहरुलाई औँलाएर तिमीहरुको यो-यो खराब छ भन्दिनु पर्‍यो र उनीहरुको राम्रो कुराहरुलाई यो-यो राम्रो रहेछ भनेर हामीले लिनु सक्नु पनि पर्‍यो । आफ्नो राम्रो कुराहरु पनि उनीहरुलाई दिनु पर्‍यो । बहुलवादी समाजको विशेषता भन्नु नै नराम्रो कुराहरुलाई छाड्दै राम्रो कुराहरुलाई लिनु हो । त्यसैले म बारम्बार के भन्छु भने हाम्रो नेपालको दुर्दशा भन्नु नै 'हामी सानो आँखा हुनेहरु ठूलो मन, उनीहरु ठूलो आँखा हुनेहरु सानो मन' यस मानेमा सानो आखाँ ठूलो मन एउटा पराकाष्ठा(Extreme) हो भने ठूलो आँखा सानो मन पनि अर्को पराकाष्ठा हो । तथापि यी दुवै वीचको मध्यम मार्ग चाहिँ हामी जो सुकैले लिनु पर्‍यो । हामीले सन्तुलित भएर नै अगाडि बढ्नुपर्छ भन्ने मेरो सधैँभरिको धारणा हो ।

इसिलिम: इसलिम परिवारलाई केहि भन्न चाहनु हुन्छ कि ?

मैले इसिलिम सबै अङ्ग राम्ररी पढ्न त पाएको छैन । तर मलाई के चाहिँ कुरा थाहा छ भने दुमीराई समाजमा तपाईंहरु सचेत ५-१० जनाले, अझ जागरुक २, ४ जनाले लागेर यसमा मेहनत गरिराख्नु भा'छ । यो अत्यन्तै प्रशंसनीय कुरो हो । यो यसकारणले पनि सम्भव छ, कि तपाईंहरु राईहरु वीचको एउटा सानो भाषिक समुदाय हुनुभयो । यसमा पनि आफ्नो मूल थलो छाडेर काठमाण्डौँमा एउटा पेशा व्यावसायले आफ्नो दैनिक जिविकोपार्जन गर्दै वचेको समयमा जुन प्रयास गरिराख्नु भा'छ, खासगरि तपाईं युवा पीडिहरु । यो चाहिँ ज्याँदै सराहनीय कुरो छ, र पर्देशमा बस्नेहरुबाट केहि साधन श्रोत जुटाएर भएपनि तपाईंहरुले यसलाई वृटिस आर्मी, इण्डियन आर्मीका दाजुभाइहरुको वीचमा पुऱ्याइराख्नु भा'छ । अनि आफ्नो मूलथलोमा पुऱ्याइराख्नु भा'छ । यो चाहिँ एउटा उदाहरणीय काम हो भन्छु म । मलाई थाहा छ, यसको लागि सामग्री जुटाउनु नै पनि कति गाह्रो छ, व्यवस्थापन गरिएका सामग्रीहरु प्रकाशन गर्न पनि त कति गाह्रो छ, प्रकाशन गरिसकेपछि

त्यसलाई वितरण गर्न साह्रै गाह्रो छ । अहिले गाह्रो छ, तर भविश्यमा तपाईंहरुका सन्तानले यसलाई अमूल्य नीधिको रुपमा लिनेछन् । यसलाई तपाईंहरुले निरन्तरता दिदै जानुहोस् । मेरो तर्फबाट शुभकामना छ ।

इसिलिम: इसिलिम मार्फत सम्पूर्ण पाठकहरुलाई कुनै सन्देश दिन चाहनु हुन्छ कि ?

दुईवटा कुरा मलाई भन्न मन लाग्छ । पहिलो हो, हामी किरातीहरु चाहिँ साह्रै बढी भावनामा बग्ने गर्छौँ । भावनामा बग्न जरुरी छैन । हामीले व्यवहारिक भएर लाग्नु पर्‍यो । भावनामा बगेर मात्र हुँदैन । आफूसँग भएको साधन श्रोतको सदुपयोग गर्नु पर्‍यो । त्यत्ति ठूलो मन पनि गर्नु हुँदैन । हामी ठूलो मनका छौँ, हामीसँग केही नहोस् तर हाम्रो भावना अत्यन्तै ठूलो छ । यसलाई सकारात्मक रुपमा नै लिनुपर्छ । तर नकारात्मक रुपमा चाहिँ कस्तो छ भन्दाखेरि विभिन्न ठाऊँहरुमा बस्दै अलग अलग मातृभाषा बोलिआएकाले होला हामी राईहरु चाहिँ साह्रै एकलकॉटि स्वभावको छौँ, साह्रै अप्ठेरो छौँ । त्यसकारण म त सधैँ के भन्ने गरेको छु भने 'राईहरुले सगरमाथा भत्काए भन्दाखेरि कुनै आश्चर्य हुने छैन । राईहरुले अर्को सगरमाथा उभ्याए भन्दापनि कुनै आश्चर्य हुने छैन ।' यसको मतलव दशजना राईहरुले दश काम गर्न सक्छन् सजिलै, तर दशजना राईले एउटा काम गर्न भने गाह्रो हुन्छ । म के भन्छु भने एउटा राईले अर्को राईलाई मद्दत गर्नुपर्‍यो । यदि मद्दत गर्न नसके पनि विरोध नगरे भैगो नि । यत्ति नै भन्छु म 'मद्दत गर्नुहोस्, सहयोग पुऱ्याउनुहोस्, सक्नु भएन भने विरोध नगर्नुहोस्' । तर हाम्रो स्वभाव चाहिँ के छ भने मद्दत गर्नुको सट्टा एउटा राईले अर्को राईको विरोध गरिरहेका हुन्छौँ । एकले अर्काको विरोध गर्नु जरुरी छैन । ताकि हिँड्नेले आफ्नो बाटो सजिलै हिँड्न सकोस् । सके एकले अर्कालाई मद्दत गरौँ, नसके चुप लागेर बस्ने बानी बसालौँ । तर विरोध मात्र चाहिँ नगरौँ, त्यति भए पूछ । मूचि ।

हार्दिक श्रद्धाञ्जली अर्पण

यही भाद्र महिनामा दुमीकिरातराईका तायामी सप्तेश्वर चिउरीखर्कवासी श्री रत्नबहादुर सत्तम राईको स्वर्गारोहण भएकाले उहाँको स्वर्गीय आत्माले चिरशान्ति प्राप्त गर्न सकोस् तथा शोक सन्तप्त परिवारलाई धैर्यधारण गर्न पारुहाङ्ग नायमले शक्ति प्रदान गर्नु भनि गहिरो समवेदना प्रकट गर्दछौँ ।

- दुमीकिरात राई फन्सिकिम केन्द्रीय कार्य समिति

सेप्टेम्बर ११, २००४
पोस्टल

स्नेही पुनु,
शुभ आशिष ।

हिजो मै बाइस । Greater Paston Nepalese Community (GPNC) ले तर वर्ष २०६० सालको शुभोपलक्षमा, एउथोटी हजुरा आशुभता गरेको कार्यक्रमा, हाम्रो केर भएको / आनि वडो चाख भावेर हाम्रो धर, पादा, धरु अलको वारेमा तिम्रोने आनकारी लिखको / यादा आर पुगेको उरु महिना विति सख्या पति हाम्रो पति पत्नी दैने तोकरी पाद नरुकेको कुखने तिम्रोलाई विहितत पढाएको / तोकरीको लागि पहल गरी गरी दिने आशुभता तथा होशला दिने कुने सयोगको आवश्यका गरु आदेरो तमावी भन्नु भनेर हामीलाई आग्रह गरेको / कति आफुको लोले प्रीपूर्ण इति तिम्रो त्यो तिष्ठल मत / त्यो अ क्षणको साकताले माथे पति मत आवश्यक हुन्छ /

कमरा: हाम्रो ग्रेडुएट बाकिदई गरु । प्रत्येक आहत पार हामीसंगै विताउदै तिम्रो, हाम्रो पारिवारिक सख्य बन्त पुग्यो / तिम्रो भौनु र जलाई हुकेर विताइ योग्य भयको स्नेही तिम्रोलाई देखेर बिन्ता भययो / त्योने कपिले हस्त आरबाई त कहिले ग्रेडुएट तिम्रोलाई उवाङको रूपमा हुने गब्यो / तर तिम्रो मतमा के ६१ भनेर सोधने तरखर गर्दै थियो / हामीलाई के थाहा, तिम्रो हाम्रो बिन्ताको अन्त्यको पति कवरमा गरी सकेकी थियो भनेर /

तिम्रो मातीको रितागत बोकेर हाम्रो धरमा कुटुम्बको आपन गयो / ओ सात समुल्ल पारी अर्को मुनोकमा पति आफुको समातीय कुटुम्बको, तिम्रो माती देखि विदायो अमना थिया कमरेल आफ्नै धर्म, सरकार, रिता रिताम अनुस्यार अकन गरिखको थियो / त्यो तपाने हामीलाई आफ्नै मातृभूमि रिता पारवा, पखेरी, देवी, धौखतो, आण रहेको आफ्नै रमणीय गाउगा भएको ग्रेडुएट गराएको थियो / त्यो कमेका सायावधी गरी हाम्रो सयैले विवेका थियो / हाम्रो विदेधी भूमिमा के भनेर / कति ल्यारो र महत्वपूर्ण इ हीन आफुको धर्म, रिता रिताम, सरकार, र सरकार / मरुको अनुभवले माथे पति मातिसको मत हर्नविशोर हुन्छ / ये हाम्रो गौरवभय धरोवरको संरक्षण गर्ने गहत तिम्रोवारी हाम्रो आफुने हो / अरु कयैले गरी दिदैत / हो विता कुने पति अति, अनुदाय, आफुको वैयक्तिक र सामुदायिक परीचय विदेत हुने पुग्द, गदने कुवा पुगेको तिम्रोने यो अमेरिकी भूमिमा आफुको धर्म, रिता, रिताम र सरकारको अभाव गर्ने उन वैविधयिक अठथर हामीलाई प्रदात गर्नु / त्यसो निमित्त तिम्रो र जसलाई जति पत्यवाव दिइ पति कने हुन्छ /

हामीलाई हर्न लगेको ६१ के ज्वाइ सज्जन पारका हो । तिम्रो धेरै शुभ सुविधाको अंशने अग्रह त विचार पुग्दाउनु हुनेछ / तिम्रोने पति ज्वाइको आवता पुकेर धेरै काण गर्ने हो भने कुरामा विश्वदा हो / यदापी भने त हो / कयैले कहिले वाही बुरत खरु । बोलीको अदृष्य धारने कोष चोट लात खरु / त्यस्तो अवस्थामा रकने अर्कोको भन्ना भायाको सलहमे लगाउनु । पिडावाट मुक्ति भिन्छ । ततको दुकुटोमा माया सुजीदै माछ । तव तिम्रो यातो पारिवारिक सव्यार हुने कुखने प्रीपूर्ण हुन्छ / सयैको लागि सय्य ममना भयरे /

अहता: तिम्रो सपनाको रज कुआर, ओ क्यार्तीकोतीया केसु ओ वेष्टतसमा सेतो नाइपङ्को भोडामा आयर तिम्रोलाई हामीवाट खोसोर लात भयो / उहलाई हामी सभुरली खरु सयैको तमस्कार / भनी दिनु / तौ त नोनु । नेसाङ्गाभुनवय सभित पुगेका कुटुम्ब अकन सय्यार पढने हो भने आया गर्दै, मेरो या आनाक्यारी कनामलाई यही कुडी दिन्छ । अहनु

तिमीलाई भाषा गर्ने
राजु

धौखती बाइ
Dhoola Bir Bai
15 Sargent Ave # 2
Somerville MA, 02145
USA



डिसेम्बर १५, २००४ मा सम्पन्न सधिका यात्राका २३३ र निर्मल नादिरीङ् बाइको माती वाडमुकी हुकाउती कार्यक्रमको तस्वीरछ



बिजयादशमी तथा दिपावली -०६२ को
सुखद उपलक्ष्यमा समस्त महानुभावहरुमा
सुख, समृद्धि, सुस्वास्थ्य र उत्तरोत्तरसमुन्नतिको
हार्दिक मंगलमय शुभकामना व्यक्त गर्दछौ ।

ब्लु बेल ईङ्गुलिस् बोर्डिङ्ग स्कूल
फोन: ९७७-१-२०४९४८३
शान्तिनगर, काठमाण्डु

हार्दिक श्रद्धाञ्जली



जन्म मिति: १९७७/१/१५

स्वर्गारोहण: २०६१/९/२९

स्व. श्री खड्ग बहादुर राई

हाम्रा पुज्यनीय पीताज्यूको यहि २०६१-९-२९ गते ८४ बर्षको उमेरमा स्वर्गारोहण हुनु भएको हुदाँ उहाँको मृतात्मालाई शान्ति मिलोस् तनि हामी स-परिवार भगवानसँग प्रार्थना गर्दछौ । साथै यस दुखद घडीमा हामीलाई सहयोग र सात्वना दिनुहुने समस्त आफन्तहरूमा हार्दिक धन्यवाद टकाउँछौ ।

प्रार्थी:

श्रीमती दिल माया राई

छोराहरू

श्री मनि प्रसाद राई

श्री भीम प्रसाद राई

बहारीहरू

श्रीमती समला राई

श्रीमती शोभा राई

छोरीहरू

श्रीमती कुमारी राई

श्रीमती शोभा कुमारी राई

श्रीमती हेमा देवी राई

जवाईहरू

श्री मदन बहादुर राई

श्री राम धन राई

श्री शिव कुमार राई

नातीहरू

किसान राई

मिलन राई

विमल राई

शुलभ राई

श्रमीट राई

खगेन राई

नातिनीहरू

प्रतिभा राई

सुनिता राई

चन्द्रकला राई

नमिता राई

मनिता राई

बीना राई

हार्दिक श्रद्धाञ्जली



जन्म मिति: १९९७/१/१६

स्वर्गारोहण: २०६२/२/१२

स्व. श्रीमती जुरीमाया राई

हाम्रा पुज्यनीय प्रमा(आमा)/पिपी(बजु)को यहि २०६२ जेष्ठ १२ गते, ६५औं बर्षको उमेरमा स्वर्गारोहण भएकोले उहाँको मृतात्मालाई शान्ति मिलोस् र शोकाकुल भएका हाम्रा परिवारजनमा सुकैनामा, पारुहाड र नायमले धैर्यधारण गर्ने शक्ति दिइन्छ भनी प्रार्थना गर्दछौ । साथै यस दुखद घडीमा हामीलाई सहयोग र सात्वना दिनुहुने समस्त आफन्तहरूमा हार्दिक धन्यवाद टकाउँछौ ।

प्रार्थी:

छोराहरू

टंक दुमीराई

असार दुमीराई

बवि दुमीराई

काशीराज दुमीराई

चतुरमान दुमीराई

बहारीहरू

भरुमाया राई/मित्र कुमारी राई

कुमारी राई

आशिस राई

कमला राई

दुर्गा राई

छोरीहरू

रहमाया दुमीराई

सरिता दुमीराई

विना दुमीराई

नातिहरू

दिल कुमार दुमीराई

प्रदिप दुमीराई

गौतम दुमीराई

एलन दुमीराई

नातिनीहरू

उर्मिला दुमीराई

रिता दुमीराई

गीता दुमीराई

अमिता दुमीराई

सुजन दुमीराई

एलिना दुमीराई

अनुषा दुमीराई

ओपो देल माखिपा



- भिम हलक्सु दुमी राई, माखिपा-६, नोरोकु चारीदेल

आभो इकिपो चुचुहाम् लाम्दीजा दुंकुलु विका हाम्पीयुम् ए आक्सा वात्लीमग् । मिहिसोका माम्बी हाम्हल आक्सा तेयो छेको छेको वाक्साने आसु यो हाम्मामुनो । मोनोखो यो दुस्पी हाम्आ वात्थली । लाम्दिजा वि तुक्ली बुखुंम गए आशातावा सिम्पानी आक्तिम् देलवी माम्बी डिबुपेल आक्सा तुक्ली मए । माम्पो स्वाक्ली चुनु मुई ए तुक्ली पो नु रुमरुपु खेमपो नु पालुम् । पालुमपो चाचा चुहाम माम लाम्दीजा तुवीडा हाम्म छ । माम्मु तेयो लुप्पो हाम्आस्ता ।

मना रुमरुमुपो उचु मधुआपापो यो स्वाक्ली चु छुकुम गछ । दुस्पीम्पो नु गान्पा छारुम्पो नु रतेपा । गान्पा आ तुक्ली खिवा, घल्सा फाफु यो तुल्सो आ लाम्दीजावी डा किम मुम गछ । गान्पा आ किम मुम दोक्तीयोने रतेपा आयो किम मुना लछका उ पेपेपो किम चिनो वि उम्आयो किम व्याक्तु छ । किम चिनो विडा किम छुकुयो उ पेपे पो किम लाम्का सुर्कि मुर्कि हाम वास्सो येछ । मोसोका उकिम्बि सुर्कि मुर्कि यीना भारा फुर्कु धाम् छुना छुकुयो ने छारुम उ वा वा पो नु डिचु छ । मना ओ पेपे आनिम् मिहिम ? किम चिनो विडा गोता त्यसोका सुर्किमुर्कि आकाइस्तानीम आस्थीडु छ । मामपो याना आ गान्पा आ खेम थाम्पु वी खुचुका किम मुइसी छ । मामबी यो मोसोडा रतेपा हुपाचुका किमचिनो वि किम व्याइसी छ । मोसोका उ छारु आ खमु खुस्ता माया मायाडा दिःना मालित्म आ तुक सिनाम गान्पा आ किम वि अन्चो कायो आचु ए सेन्दा ताम ओ वाआ ताम्बीमुनाका जुना आविक्तीनछ खमु खक्ती खोयो हखुस्ता आबो ताम थाम्पु लोन्खन्नाका चन्ना छुक्ता । आशाला दिश्यडा फुक्तीका ताम इकि माखी ख्लीवा कायो खानुक्सा थाम्पु लम्सो खुस्ती आनीआ आशुकायो यो मावाना दिष्यडा माम फाफु लुचुगोबी चुप्नाका दुमोडा बप्ससी व्यान्खन्ना आडु तुक्ली घल्सा मिफु हुत्तोका धुम्तुती माम लाम्का बप्ससी जुसो फाफु उक्नु यो मुनु सु गोताम दु मिफुमा छुक्नु यो मुनु लुदुछ ।

मका आशाला दिश्यडा फुक्तीका गान्पा आ माखी ख्लीवापो मिरीवी तुक होबो पुःऊ पुत्खन्दुछ । माम माखी लाम्दीजा दुडकुलु लाम्का लामथियु । उ य य गान्पा अन्चो कायो लामथियु छ । माखी ख्लीवा यो लामथीसो लामथीसो

दारेगौडा हितो ताइसीतो खुचु छ । खुचु खुचु यो ने रुवाकु ब्लक्कु हेम्दुछ (माम दुबि रावाकु भारा सोसेलआ खप्तुमग् ए) का वेप्ला देल खोती खुडुछ माम लामका ताया पियु ने घल्सा घल्सा ल्यावक्सी पो फारहाम व तिदुछ । माखी पो य य गान्पा आ यो दित्थत्ता । मकाने माखी आने माम ल्यावक्सी पो फार वी नम्सो धुसो मु छ । मो मुथदियो गान्पा हुपाचु छ का माखी कायो सिडु छ मना माखी आडु द्यासां थाम्पु तामविडा ? माखी आ फ्राक्सो नम्सो मुइसी ए । माम्लाम्का गान्पा आ सिडु ए मना माखी आडुआ ताम्बी किमने मुइस्तु मना आडुआ कडकु खम्बीम तुडना लुदुका सिडु ए मोयो माखी बुल्सो बुल्सो खुचुका आशातावा कंकु पुत्ताम वि फ्राक्ती ए माम्बीडा कंकु लन्चु ए माम लाम्का माम्बिडा किम्सु खुन्दुका किम नाम मुइसीम ए । मका माम गान्पापो माखी ल्खीवा आ मुःरु तुम्दीका छेन्दुम थाम्पुका माखी थाम्पु हाम्आचुम् ए माम्लाम्का डा आशातावा माखीपा माखीपा छुक्सो माकिपा माकिपा लाम्का माक्पा छुकुम ए हाम्आस्ता ।

मना माया उ वा वा यो तुक सक नुलुने पे पे पो किम वी फाफु यो उक्थीडता मिफुमा यो लइस्थीता आस्सो म ज छ माम्पो उ सुक नुलुलाम्काने उ पेपेपो किम वी मिफुमा यो लइस्तान फाफुयो उक्तान । मना ताम ओ पेपे खमु खुचु मका आस्सो रतेपा आ उ अन्चोकायो सिडु छ । ए अन्चो मना आ तेतेउपो किम्बीने मो छुकु खुचा खुचा सेन्ह सेन्ह लुदुछ अन्चो बुल्सो खुस्तायो ने फाफु यो मिस्वाक्ताम लुचुविडा । मिफुक्तायो पुःऊ तुडा माम अन्चोआ दोक्तु का रतेपा कायो आचुछ तेतेउ पो किमबीने फाफुयो मिस्वाक्ता मिफुयो मिस्वाक्ता । रतेपा आ नु वि मिम्सी छ ए ताम ओ पेपेने आडु लुखुचोका व चन्चु छ खमु खुचु त । माम लाम्का उ पेपे लम्सो मुःरु तुम्सो लामथियु छ । खिरसितो खिरसितो खुचुयो ने उ पेपे पो किम तिद्देतु छ । मामबी यो मना ओ पे आनीने महिम व आलुखुचोम आस्सो लु आडु यो ताम्बीडा मो तो आचुका किम व्याइसीका म छ माम गान्पा कायो रतेपा पो उ चाचा योयो हाम डा आशातावाम हलक्सु, खारुबु, वालाक्पा कायो हजुर पाछा ए माका । मूची ।

शब्द- अर्थ

आभो	= उहिले	तुवी	= मास्तीर
दुंकुलु	= दुमीदुंगा	हाम्म	= वसेछन
विका	= देखि	माम्मु	= तिनिहरु
हाम्पीयुम	= आएको	मना	= अनि
ए	= अरे	चु	= बच्चा
आक्सा	= भन्ने	छुकुम	= भएको
बाल्तीम	= म भनेका	गछ	= रहेछ
ग	= थिए	छारुम	= कान्छो
मिहिसोका	= कसरी	ख्लिवा,	= कुकुर
माम्बी	= त्याँहा	घल्सा	= ठुलो
हामहल	= आइपुगे	फापु	= भाले
तेयो	= अहिले	तुल्सो	= पाल्दै
छेको छेको	= खुरु खुरु	डा	= नै
वाक्साने	= भन्ने त	किम	= घर
आसु	= कोही	मुम	= वनाको
यो	= पनि	दोक्तीयोने	= देख्दा त
हाम्मामुनो	= छैनन्	आयो	= लेपनि
मोनोखोयो	= तैपनि	लछका	= लागेछ
दुस्वी	= जेठोपाको	पेपे	= दाजु
आ	= ले	पो	= को
वात्थत्नी	= भन्दैथिए	चिनो	= मुनी
वि	= मा	उम	= उस्ले
तुक्ली	= एउटा	व्याक्तु	= लायो
लु	= दुगा	छुकुयो	= हुदा
बुर्खुम	= ओडार	लाम्का	= बाट
गए	= थियोरे	सुर्किमुर्कि	= जुठो पानी
आशातावा	= आजकल	वास्सो	= चुहिदै
आक्तिम	= भनिने	यछ	= भरेछ
देलबी	= गाउँमा	मोसोका	= त्यसरी
मए	= थियोरे	यीना	= आउनु
मामपो	= उनको	भारा	= सबै
स्वाक्ली	= दुइटा	फुर्कुधामु	= फोहरमैला
चुनु	= छोरादुइ	छुना	= हुनु
मुईए	= थिएरे	छुकुयो	= हुदा
पो	= क	वा वा	= भाई
नु :	= नाम	नु	= नाक
खेमपो	= अर्को	डिचु	= दुख्यो
चाचाचुहाम	= नातीनातीनाहरु	आनिमु	= तपाइ/ तिमि
माम	= त्यो	मिहिम	= कस्तो ?

विडा	= नै	खानुक्सा	= राम्रो
गोता	= छ	लम्सो	= खोज्दै
त्यसोका	= यसरी	खुस्ती	= जाउँ
आकाइस्तानीम	= फयाक्छौ	आनी	= त
आस्थीडु	= भन्थियो	आशुकायो	= कसैसँग
याना	= 'अफठयारो'	मावाना	= नभन्नु
खेम	= फाल्टो	दिप्यडा	= विहानै
थाम्पु	= ठाउँ	लुचुघोवी	= डोको भित्र
खुचुका	= गएर	चुप्नाका	= छोपेर
मामबी	= त्याहा	दुमोडा	= धेरैने
मोसोडा	= त्यसरीनै	बप्ससी	= डुमकै
हुपाचुका	= पुगेर	व्यान्खन्ना	= हल्दीनु
किमचिनो	= घरमुनी	आडु	= म
खमु	= कता	घोल्सा	= ठुलो
खुस्ता	= जान्छ	मिफक्ता	= अगुलो
माया मायाडा	= त्यता त्यतै	हुत्तोका	= ल्याएर
दिना	= पछयाउन	धुम्तुती	= फुकिराखु
मालित्तम	= नछाडेको	लाम्का	= बाट
तुक	= एक	जुसो	= खादै
सिनाम	= रात	उक्नुयोमुनु	= बासीरहोस
अन्चो	= घर्ती(भुजेल)	सु	= दाउरा
कायो	= सगँ	मिफुमा	= धुँवा
आचुए	= भन्योरे	छुकुयोमुनु	= भईरहोस
सेन्दा	= हेर	लुदुछ	= भनेछ ।
ताम	= यो	मःका	= त्यसपछि
ओ	= मेरो	फुकीका	= उठेर
वा	= भाई	मिरी	= पुछार
ताम्बी	= याहा	तुक	= एक
मुनाका	= गरेर	होबो	= अजुली
जुना	= खानु	पुःऊ	= खरानी
आबिक्तीन	= दिदैन	पुत्खन्दुछ	= बाँधेछ
खक्तीखोया	= जाँदापनि	लाम्का	= बाट
हखुस्ता	= आइहाल्छ	लामथियु	= हिड्यो
लोन्खन्ना	= छाड्दिएर	उ य य	= उस्को
चन्ना	= भागनु	हिती	= उधो
छुक्ता	= पर्छ	ताइसीतो	= भुदै
आशाला	= भोली	खुचु	= गयो
दिशयडा	= विहानै	खुचुखुचु	= जाँदा जाँदा
फुक्तीका	= उठेर	रुवाकु	= रावाखोला
इंकि	= हाम्रो	हेम्दुछ	= नाघेछ

रावाकु	= रावाखोला	माम्बीडा	= त्यहिनै
सोसेल	= लहरा	लन्चु	= निस्कियो
खप्तुम	= छोपेको	किम्सु	= घर खाँबो
देल	= गाऊँ	खुन्दुका	= गाडेर
खोती	= माथि	किम नाम	= घरबार
खुडुछ	= उक्लेछ	मुःरु	= गन्ध
ताया	= यता	तुम्दीका	= पैलाएर
पियु	= आयो	छेन्दुम	= चिनेको
घल्सा घल्सा	= ठूलो ठूलो	आचुम	= भनेको
ल्यावक्सी	= केरा	छुक्सो	= हुदै
पो	= को	माया	= उता
फार	= फेद	सक्	= दुई
व	= पो	नुलुने	= दिन त
तिदु	= भेटेछ	मज	= बसि राख
य य	= पछि पछि	सुक	= तीन
दित्यत्ता	= पछ्याउदैछ	नुलुलाम्काने	= दिनवाट त
मकाने	= अनि त	लइस्तान	= निस्कदैन
नम्सो	= सुघदै	उक्तान	= वास्दैन
धुसो	= खन्दै	खमु	= कता
मुइसी	= गन्चो	खुचु माका	= गयो त
मो	= त्यसो	तेतेउपो	= वडावावुको
मुथदियो	= गर्दै गर्दा	किम्बी	= घरमा
हुपाचु	= पुगेछ	छुकु	= भयो
का	= र	खुचा खुचा	= जा जा
सिडु	= सोध्यो	सेन्दा सेन्दा	= हेर हेर
आडु	= मलाई	बुल्सो	= कुददै
दयार्सा	= सुहाउने	खुस्तायो	= जाँदा
तामबिडा	= यहाँ नै	मिस्वाक्ताम	= मरिराखेको
फ्राक्सो	= खोर्सदै	लुचुबिडा	= डोकैमा
ताम्बी	= यहाँ	तुडा	= मात्र
आडुआ	= मैले	दोक्तु	= देख्यो
कडकु	= पानी	रतेपाकायो	= रतेपासँग
खम्बीम	= कहाँको	आचु	= भन्यो
तुडना	= पिउनु	नुःवी	= मनमा
लुदुका	= भनेर	मिम्सी	= सम्झी
मोयो	= त्यहीबेला	लुखुचोका	= छाडेर
बुल्सो बुल्सो	= कुददै कुददै	लम्सो	= खोज्दै
खुचुका	= गएर	मुरुतुम्सो	= गन्धपैलाउदै
पुत्ताम	= पलाउने	खिरसितो	खिरसितो=घुम्दैघुम्दै
फ्राक्ती	= खोर्स्यो	खुचुयो	= जाँदा त

तिददेतुछ	= भेटिहालेछ
आलुखुचोम	= छाडेको
आस्सो	= भन्दै
मो तो	= वस्छु
म छ	= बसे छ
योयो	= पनाती खनाती

- मूची

समय



- शुभ लक्ष्मि राई, बाकिशाला ८ अंखा

समय निश्चीत रूपमा चलिरहन्छ
कसैलाई पस्किँदैन
दिन दिनै फरक बनाउदै लैजान्छ
टाँसो र रोदन के हो छुटाउँदैन
क्रमश यसरि समय चलि रहन्छ

गर्नु पर्ने र नगर्नु पर्ने केही जान्दैन
लानु पर्ने र छोड्नु पर्ने थाहा पाउँदैन
न कसैले रोकेर रोकिन्छ
न कसैले छेकेर छेकिन्छ
आउँछ र जाँन्छ निरन्तर
त्यसैले समय चलिरहन्छ

अविश्रान्त बगिरहनु उसको धर्म हो
आउनु र अवरु र दिनु उसको कर्म हो
न कसैले धतकाएर डराउँछ
न कसैले सतभाएर बिसाउँछ
सदा एक सुरमा चलिरहन्छ
हो सदा सदा एक सुरमा चलिरहन्छ ।

- मूची

किरात मुन्दुम र संगीत



- जीतेन राई

प्राचीन मानव सभ्यताको सन्दर्भलाई केल्लाउदा किरात सभ्यताको कुरा पनि उठाउनु पर्ने हुन्छ । सिङ्गो किरात इतिहास र सभ्यताका विभिन्न पक्षहरू मध्ये संगीत एक महत्वपूर्ण एउटा पाटो हो । संगीत मानव जीवनको अभिन्न पक्ष भएकोले समय, परिस्थिति र भौगोलिक विविधता अनुसार मानव विकास क्रमसँगै किरात खम्बुहरूले दैनिक जीवनमा क्रमशः आविस्कार र प्रयोग गर्दै आएका गीत संगीतका वाद्य सामग्रीहरू :-

१. सुसेली (सुईसुईला)/मुख सुलेली

मानव चेतना सँगसँगै किरातीहरूले सुसेलीलाई मिठो संगीतको धुनको रूपमा अपनाएको देखिन्छ । सुसेली कुनै वस्तुको सहायता बिना मुखले मात्रै पनि लयात्मक ढङ्गले प्रयोग गर्न सकिन्छ, भने मुखमा हातको औंला प्रयोग गरेर टाढा-टाढासम्म सांकेतिक आवाज पनि प्रयोग गर्न सकिन्छ ।

२. पात :-

किरातीहरूले सुसेलीको प्रयोगपछि बोट विरुवाको पातलाई दोबारेर औंलाको सहायताले मुखमा राखी फुकेर निकालिएको आवाज सुन्दर ढंगले गीतको लयमा बजाउँदै आएको देखिन्छ ।

३. पुं/भूँ (जनावरको सिङ्ग)/भैसीको/अर्ना भैसीको

किरातीहरू जहिलेदेखि मांसहारी भए त्यहीँ युगदेखि शिकार खेल्न थाले र त्यहीँ शिकार खेलेको जनावरको सिङ्गको टुप्पो काटेर सानो प्वाल पारी मुखले फुकेर एउटा संगीतको धुन आविष्कार गरे ।

४. (क) यलम्बर बाजा :-

किरातीहरूले विकाशको खुट्टिकिलाहरू पार गर्दै जाँदा बाँसद्वारा विभिन्न बाजाहरूको निर्माण गर्दै गए । फलस्वरूप बाँसको दुवैतिर नछेडेको हुँग्रोको माथिल्लो सतहमा परेन्जो आकारको दुईवटा डारो खिपेर बाहिर निकाली दुवैतर्फ दुईटै डोरोलाई फेसोको सहायताले तन्काएर त्यसमा एउटा सानो बाँसको चोइटा च्यापेर हातको औंलाले बजाएर मादलको जस्तै आवाज निकाल्ने यो बाजाको आविस्कार गरे ।

(ख) विनायो :-

यो बाजा पनि बाँसको एक प्रजाती मालिङ्गोद्वारा निर्मित किरात वस्तिहरूमा लोकप्रीय बाजा हो । मालिङ्गोको कप्टेरोलाई विचमा खिपेर एउटा वा दुइवटा सानो जिब्री निकालिन्छ, र यसको एक छेउमा धागोको डोरीले बाँधि ओठको छेउमा लगेर साससँग भड्काईन्छ, र विभिन्न प्रकारको लयात्मक लोक भाकाको धुनहरू निकालिन्छ ।

(ग) मुरली (जोरमुरली)

यो मुरली बाजा पनि बाँस र मालिङ्गोद्वारा नै बनेको हो । सानो बाँसको हुँग्रोलाई ६ वटा प्वाल पारिन्छ, एकातिर काठको ठेडी लगाई मुखले फुकेर र हातको औंलाहरूले उक्त प्वालहरू चालेर मीठो धुन निकाली बजाइन्छ ।

(घ) बाँसुरी :-

बाँसुरी मुरली भन्दा केही भिन्न हुन्छ, यसकमा जम्मा ७ वटा प्वालहरू हुन्छन् । एउटा मुखले फुकिन्छ भने ६ वटामा हातको औंलाहरू चालेर बजाइन्छ ।

(ङ) विम्ब्वलीमा (पिपिरी)

यो बाजा बाँसको प्रजातीबाट पनि बनाइन्छ र खास गरि गहुँ, जौ, धान, उवा आदिको हुँग्रो भएको नलबाट एकापट्टि जिब्री बनाई नलको वीचमा इच्छा अनुसारको प्वाल पारी मुरली जस्तै फुकेर बजाइन्छ ।

(५) ढोल (केन/बाद्वाध्योला/थुलु)

यो बाजा शिकारी युगदेखि नै किरातीहरूले तालबाजाको रूपमा आविष्कार गरेको देखिन्छ । काठको ठुलो हुँग्रोलाई दुवैतिर जनावरका छालाले मोहरेर छालाकै तानाले तन्काई काठको गजाले बजाइन्छ ।

६. ढेंग्रो /ढ्याँग्रो

ढेंग्रो पनि छाला र काठद्वारा बनाइएको विशेष प्रकारको आध्यात्मिक कार्यको बेला माडपा/नोछुङ्ग (धामी विजुवा) हरूले बजाउने बाजा हो । यसको समाउने भागलाई मुर्दा भनिन्छ, भने मालिङ्गोको तीन ठाँउ बाङ्गिएका जरा वा कुकुर दाईने नभए वेत बाँसको बाङ्गो गजाले बजाइन्छ ।

७. किरातीहरूले धातु प्रचलनमा ल्याएपछि आविष्कार गरेका बाजाहरू:-

(क) भ्यास्ता :- पित्तल/काँस धातुबाट बनाईएको चेप्टो आकारको एक अर्कामा ठोक्काएर बजाईने ढोलको ताललाई सहयोग पुऱ्याउने बाजा हो ।

(ख) थाल :- काँस धातुबाट बनाईएको भर्कथाल ढेंगो जस्तै माडपा/नोछुडहरूले पनि आध्यामिक चिन्तनको बेला बजाउछन् । कतै-कतै रातको समयमा एकनासले बजाएर जंगली जनावरहरूलाई मोहित पारी शिकार पनि गरिन्छ । साथै यो थाल विविध कामको लागि पनि प्रयोग गरिन्छ ।

(ग) सिलिमी :- यो फलाम र चाँदीबाट बनाईएको एक प्रकारको बाजा हो । यो हातले हल्लाएर साकेला नाँचको बेला बजाइन्छ (हाल चाँदी प्रचलनमा छैन) ।

(घ) मुर्चुङ्गा :- यो फलामबाट बनाईएको सानो जिब्री भएको बाजा हो । यो बाजा दाँतमा ठोक्काएर सासको सहायताले औलाले बजाइन्छ । यसबाट पनि विभिन्न लयात्मक भाकाहरू निकाल्न सकिन्छ ।

८. गीत र गीतका भावहरू :-

(क) रिसिया :- मानव विकाश क्रममा किरातीहरूले किराती समाजलाई अनुशासित बनाउदै लैजादा नियम कानून "मुन्दुम" को निर्माण गरे त्यही मुन्दुम लयात्मक ढङ्गले वाचन गर्ने शैली हो रिसिया ।

(ख) होल्छामा :- यो ज्याँदै पुरानो लय मानिन्छ । यो लय गाएर पानी पार्ने, रुखको पात भार्ने जस्ता चमत्कारहरू गरिन्थ्यो भन्ने किंवदन्ती पनि छ ।

(ग) दोलोकुम्मा (दलकोम्दा) :- यो गीत किरात खम्बुहरू साकेला नाँचैहिँडदा बाटो र साकेलाथान वरिपरि फुलेका रङ्गिविरङ्गी फुलहरू ओइली सक्यो । त्यसैले हामी अब घर फर्किनुपर्छ भन्ने भाव बोकेको गीत वा लय हो ।

(घ) हाक्पारे :- यो गीतको लय पनि पुरानो हो । यो लयमा पुरानो कथा वस्तु पनि हुनसक्छ, साथै मनका भावनाहरू पनि हुन सक्छन् ।

(ङ) यारी :- यो गीत विवाहको बेला केटापक्ष र केटीपक्ष बीच जुवारी पारामा गाइने गीत हो । यो गीत सुडखीम (जन्ती/पाहुना राख्ने अस्थायी घर) मा पनि गाइन्छ र पाहुना विदा गर्ने बेलामा पनि गाउन सकिन्छ ।

(च) साईमाछाम :- यो गीतमा खास गरी नारी जातीले जन्म र मृत्यु बीच जीवनले भोगेको विभिन्न पक्षहरूको व्याख्या पाइन्छ । जस्तै :- नवै र महिना आमाले गर्भ, दशै र महिना जम्मै लियौ छ है र महिना काखैमा खेल्यौ, दुई र वर्षमा पाइला साऱ्यौ, पाँचै र वर्षमा चोलिया लायौ, पन्ध्र है वर्षमा विवाहै भयो, बीसै र वर्षमा सामर्थ्य भयौँ,.....असी है

वर्षमा थपककै बसी, घरले जाउ-जाउ वनले आउ-आउ खोइ मेलो सदैँन ।

(छ) साकेला/साकेवा गीत :- यो गीत किराँतहरूले साकेला सिली (साकेला नाँच) जतिखेर आविष्कार गरे त्यहीँ समयदेखि शुरु भएको देखिन्छ । सिली र गीतको एक अर्कामा घनिष्ठता नभए पनि सिलीको चरणहरूमा ढोल बनाउने ढोलेलाई आधार मानेर गाइएको देखिन्छ । जस्तै :- सोइ ढोले सोई अर्को ढोले खोइ (यो गीतको फुर्का हो) ।

माथि उल्लेखित गीतहरूको प्रकारको अलवा विभिन्न मत- मतान्तरहरू भएपनि किराँतीहरूले धेरै पहिलादेखि आफ्नै चाल-ढालमा किराती मूल्य र मान्यता अनुसार संरक्षण र सम्बर्द्धन गर्दै आएका नाँच, गीत र बाजाहरू :

- (१) मारुनी नाच/मारुनी गीत - तिहारमा/बर्खान्त गर्दा नाँचिने ।
- (२) रसिया (वेठी) - असारमा धान रोप्दा ।
- (३) लौलौके भामा - विवाहको लागि पात टिप्न जाँदा गाइने भाका ।
- (४) चुड्के - जुन सुकै बेला पनि गाउन सकिने ।
- (५) ख्याली ताल - मारुनीको एउटा ताल ।
- (६) ख्याली भाका - मारुनीको एउटा भाका ।
- (७) रानी मादल - आकार र प्रकारले सबैभन्दा ठूलो हुन्छ यो मादल प्राय मारुनी गीतमा बजाइन्छ । आदि इत्यादी ।

९. साकेला सिली/तोसी/साकेवा सिली (नृत्य) :- यो सिलीको उत्पतिको बारेमा प्रसस्तै किंवदन्तीहरू भएपनि किरातीहरू पितृ र प्रकृतिपूजक भएको हुनाले पितृ र प्रकृतिकै सेरोफेरोमा रहेर सिकेका सिपहरूबाट सिली (नाच) उत्पति भएको देखिन्छ । सिलीको प्रकारहरू धेरै छन् । त्यस मध्ये केही सिलीहरू उदाहरणको लागि :-

- (क) पारु सिली :- यो सिली नोछुड/माडपाहरूले नाँचिने सिली हो । यो सिलीको लागि ढोल बजाउने तरिका पनि फरक हुन्छ । थानमा ढोल छँदिर दुबैतिर केन्छेरी (विजुवाको सहयोगी) ले बजाउँछन् र विजुवा पारुखामा (मेरेको पुर्खाहरू बस्ने क्षेत्र) जान्छ । विजुवा पारु भएको बेला समाउनुपर्छ, अनि चिन्डोको पानीले सोलोलो /सेलेले गरेपछि विजुवा त्यहाँबाट फर्केर आउँछ ।
- (ख) मोछामा सिली/माडछामा सिली-साकेला जाने बेलामा मोछामा सिली गरेर निस्कइन्छ ।
- (ग) खौलमा सिली/मोछामालाई शरण गर्ने सिली ।
- (घ) परेवा सिली/परेवाको नक्कल गर्ने ।
- (ङ) वापा सिली/भालेले भुँई खोसेको नक्कल ।
- (च) नारावा/कंकरा सिली कर्पाड कुरुड उडे भै ।
- (छ) कुपामा सिली /उपिया उफ्रिएको नक्कल ।
- (ज) नाइमा सिली /नायमले जीवन भरी गरेको कर्महरू । जस्तै :- खेत बारीमा वाली लगाएको, वाली भित्र्याएको, तान बुनेको अभिनय, आदि ।

- (भ) चुइमा सिली/ठूलो मान्छेको (सिको) नक्कल गरेर कपाल कोर्नु, ऐना हेर्नु, लुगा लगाउनु इत्यादि ।
- (ज) चाप्चा सिली/बाघको नक्कल गर्नु ।
- (ट) पिरासिली/ मृग उफ्रे भै मृगको नक्कल ।
- (ठ) शिकारी सिली/शिकारीको नक्कल ।
- (ड) बाँत सिली/बाटो - तयामाको विवाह भएर जाँदा खकिचलीप्पा माइतीले विदा गरेर बाटोदेखि फर्किदा र तयामाले विदा भएर जाँदा दुवै पट्टीकोले नाँच्ने सिली ।
- (ढ) नाकीमा सिली/वाइको (खोला देऊ) पुज्दा नाँचिने सिली, वाइको पुजा भनेको माइती, मावलीले चेलीको जय जन्म भएन, दुख विमार भैरत्यो भने गरिदिने पूजा । यो सिली नोछुड, माइपाहरुले नाँच्छन् ।
- (ण) रैका सिली/रैमा सिली भन्नाले धेरै प्रकारको सिलीहरु बुझाउदछ ।

माथि उल्लेखित सिलीहरु मात्र होइनन् । उपरोक्त सिलीहरु त उदाहरणको लागि मात्र हो । सिलीका विभिन्न रूपहरु हुन सक्छ । भौगोलिक बनावटको आधारमा पनि सिलीहरु फरक-फरक हुन सक्छन् । सम्पूर्ण किरात खम्बुहरुद्वारा नाँचिने नाँचमा विसन नहुने र गर्व गर्नुपर्ने कुरा केछ भने यसमा लिङ्गको आधारमा, उमेरको आधारमा, नाता-साइनोको आधारमा, संख्याको आधारमा कुनै छेकवार छैन । ठूलो संख्यामा नाँचिने विश्वको जनजातिहरुको नाँचहरु मध्ये किरात राईहरुको साकेला सिली पनि एक हो भन्दा अत्युक्ति नहोला । त्यस्तै नेपालको पुर्वेली लोक गीत र लोक भाकामा आधारित गीतहरुको जननी (गीतको मूल श्रोत) पनि किरातीहरुको लयात्मक (Melody) गीत हुनु नै हो । मूचि ।

बिजयादशमी तथा दिपावली -०६२ को
उपलक्ष्यमा समस्त महानुभावहरुमा
सुख, समृद्धि, सुस्वास्थ्य र उत्तरोत्तरसमुन्नतिको
छाडिक गंगलमाय शुभकामना व्यक्त गर्दछौं ।

बेबिलोन नेशनल स्कूल

फोन: ९७७-९-४४८९९७३/४४९८९०५

शान्तिनगर, काठमाण्डु

जिउँदो लाइ



- शान्तिदेवी दुमी राई

उठेर हेर जिउँदा लासहरु हो
कतै छ कि चिहान खन्नका लागि
अलिकति बाँकि जमिन
कारण मरिसकेकी आमा सधैं सपनामा सोध्नुहुन्छ
र भन्नु हुन्छ म मरेर पनि मर्न सकेकी छैन
मलाई व्यर्थै लाज लाग्छ
मेरो श्राद्ध त यहीं गरिसकेका थिए
तर पनि काशी जान छाडेनन्
यिनीहरु जिउँदा कंकाल हुन्
भिन्न भिन्नै खोक्रिएर ढल लागिसकेका
आधारहरु.....

यिनीहरु ढलेको दिन
मेरो शरीरमा अर्को घाऊ बनाउने छ
अलिकति पनि बाँकि छैन
फेरि त्यो चर्को घाऊ खै कहाँ बनाउने हो कुनि ?
जे होस् ठिकै छ
म आमा हुँ सजिलैसँग सहनु पर्छ मैले ।

मूचि ।

मेरो माक्पा गाउँ



- सरस्वती दुमीराई

माखिपा कुकुरले रोजेको मेरो गाउँ
त्यसैबाट राखिएको माक्पा भन्ने नाउँ
वरिपरि ध्यान मग्न डाँडाहरुले सजीएको रमाईलो मेरो गाउँ
विहान देखि बेलुकी सम्म झलमल
लागि रहने पहारीलो मेरो गाउँ ।
यहिवाट पूर्वतिर चिलिमढुङ्गा देखिने
यहिवाट दक्षिणतिर जाजुडाँडा देखिने
दाहिने कोखातिर छहरा बनी बग्ने बञ्चरे
देब्रे कोखातिर छहरा बनी बग्ने छेन्तानी
तलतिर हेर्दा नागबेली बगीरहने
स्वच्छ र सफा मेरो रावा खोलाछनी ।
सबै जाती, परम्परा र संस्कृतिले
सजीएको मेरो माक्पा गाउँ पनि
सानो भए पनि सम्म परेको
मेरो माक्पा गाउँ छनी ।



बज्रयोगिनीको वनभोज



- नृप दुमीराई

दुमी किरात राई फन्सिकिमले शब्दकोष निर्माणको लागि अर्थ संकलन गर्ने उद्देश्यका साथ ०६१ सालको दिपावलीमा देउसी कार्यक्रमको आयोजना गरेको थियो। अशोक दुमीराई व्यवस्थापन-संयोजन, सुजन राई यातायात र सुरक्षाको जिम्मेवारी धन प्रसाद राईले लिनुभएको थियो। देउसी कार्यक्रम लक्ष्मीपुजा र त्यसको भोलिपल्ट गरी दुई दिन सञ्चालन गरिएको थियो।

हामीले देउसी खेल्ने कार्यक्रम बनाउदा यसको समापन पनि एउटा कार्यक्रमकै आयोजना गरेर गर्ने भन्ने सोच भए अनुसार दुमीराईहरूको पारिवारिक वनभोजको कार्यक्रम तय गरेका थियौं। वनभोजस्थल बज्रयोगिनी (साँखु) र मिति ०६१/०९/०३ निर्धारण गरी देउसी कार्यक्रमसँगै वनभोजको लागि टिकट बिक्री गर्ने काम पनि सुरु गरियो।

तिहार संगसंगै देउसी कार्यक्रम पनि सकियो। अब वनभोजको तयारीमा सबै जुट्यौं। तिथिमिति र स्थान पहिल्यै निश्चित भई सकेकोले टिकट बिक्री वितरण गर्ने अभियानमा सबैजना लाग्यौं। काठमाडौंमा रहेका सम्पूर्ण दुमीराईहरूलाई समेट्ने हाम्रो उद्देश्य थियो र त्यही अनुसार सम्भव भएसम्म सम्पर्क गर्ने प्रयास गर्नुपर्छ। जतिजति पौष ३ नजिकिदै थियो उतिउति हामीलाई असारको पन्ध्र भर्इरहेको थियो। टिकट बिक्री, क्याटरीङ्ग व्यवस्था, वनभोजस्थल बुकिङ्ग, प्रसंसा पत्र छपाई आदी गर्दागर्दै पौष ३ पनि आईपुग्यो। त्यस दिन बिहान ६ बजे नै संयोजक अशोक दुमीराई र टप कुमार वनभोजस्थल साँखुतिर जानुभयो। बाँकी रहेका हामी सातदोबाटोदेखि कोटेश्वर, शान्तिनगर, पुरानो बानेश्वर, गौशाला, चावहिल, महाराजगञ्ज, बौद्ध, जोरपाटी आदि स्थानहरूमा भेला हुँदै जाने सल्लाह अनुसार भेला हुँदै गयो। यो कामको जिम्मा उमेश दाइले लिनु भएको थियो।

यता नेत्र सर र म गौशालास्थित रिजेन्सी सहकारी संस्थाको कार्यालयमा बसी आवश्यकता अनुसार जानकारी लिने दिने काम गरी रहेका छौं। कठिन यात्राका साथ दुमीरदुहरु चढेको गाडी करीब १० बजे साँखु पुग्यो। अब हामी पनि नेत्रसरको बाईकमा साँखुतिर हान्नुपर्छ। हामी साँखु पुग्दा ११ बज्न लागेको हुनुपर्छ। साँखुको मुखैमा ईलाका प्रहरी कार्यालय रहेछ। त्यहाँ ड्यूटीमा रहेका एक प्रहरी जवानले हामीलाई सोधे “तँपाईहरू पिबिनकको लागी हो ?” सायद मेरो हातमा भएको (हण्डी) खवटा देखेर उनले अडकल काटेका होलान्। हामीले हो भन्ने जवाफ दियौं। उनले हामीलाई केही अवरोध नगरी राम्ररी खानुहोला भन्दै जाने अनुमति दिए।

हाम्रो वनभोजस्थल सबैभन्दा माथि र त्यहाँ पुग्न बसस्टपबाट करीब १५ मिनेट उकालो चढ्नु पर्ने रहेछ। पौषको जाडोमा पनि

असिन पसिन हुँदै हामी अन्दाजको भरमा उकालो लाग्यौं। शनिवारको दिन बज्रयोगिनी साँखुमा वनभोज जाने मान्छेको निकै ठूलो घुइँचो लाग्दो रहेछ। त्यस दिन १२-१५ समुह त वनभोज जानेकै थियो, त्यसमाथि भाकल पूजा गर्ने, दर्शन गर्न आउने मान्छेहरू थपिदा त त्यहाँ मेला नै लाग्दो रहेछ। हामी त्यहाँ पुग्दा अघि पुग्नुभएका साथीहरूले सबै बन्दोबस्त मिलाई सक्नु भएको रहेछ। यतिनै बेला हामीले अतिथिका रूपमा निमण्वणा गरेका किरात राई यायोक्खा महासचिव श्री राज बहादुर राई तल फेदीमा आईपुग्नु भएको खबर आयो र चतुरभक्त दाईले उहाँहरूलाई लिएर आउनुभयो।

करीब डेढ शयको संख्यामा दुमीराईहरू बज्रयोगिनी पुगेका रहेछौं। ३ वर्षको बच्चादेखि ७५ वर्षको बृद्ध समेतको वनभोजमा सहभागिता रहेको थियो। बज्रयोगिनीको त्यो वनभोजस्थलमा सबैभन्दा ठूलो समुह हाम्रै थियो। ठीक तल्लो खण्ड अर्को समुहका युवाहरू विदेसी संगीतमा नाचिरहेका छन्। यस्तै अर्को समुह पल्लो डीलमा पप गीतमा रमाईरहेको छ। फोटो खिच्नेहरू पाखैभरी छरीएका छन्। यस्तै पप, हिन्दी, अग्रेजी गीतको विचमा हामी बजाईरहेका छौं, भूपाल राईको रचना, जितेन राईको संगीत तथा जितेन राई र अन्य कलाकारहरूको स्वर रहेको उही सुमधुर कर्णप्रिय गित :-

**मट्टीको कशम सिरापर तिन चुल्हा तिर्थधाम
हरबखत दाहिनो भई रहनु सुम्निमा पारुहाङ्ग**

विचविचमा विभिन्न परीकारहरू खाने क्रम संगै अब हामी मनोरञ्जन तर्फ लाग्यौं। सर्वप्रथम हण्डीफोर खेल सुरु भयो। यो हण्डी फोर्नु भने महाभारत नै भयो। ईच्छुक सम्पूर्ण महानुभनवरुले ईच्छा भए सम्म दोहे-याई-तेह-याई गर्दा पनि हण्डी फोर्न सकिएको थिएन। हण्डी फोर्न जानेहरू कोही पाखातिर लाग्ने कोही डीलतिर। आँखामा पट्टी बाँधी तीन फन्को घुमाएर छोडिदिएपछिको दृष्य रमितलाग्दो नै हुने रहेछ। अन्तमा जसोतसो यो हण्डी फोरीयो। अब तम्बुला (विङ्गो), महिलाहरूको म्यूजिकल चियर र बच्चाहरूको खेल गर्दै विभिन्न खेलहरू क्रमशः गर्दै सकियो। धेरै महानुभावहरू पुरस्कार जित्न सफल पनि हुनु भयो। अब फेरी खाने समय भएछ, हामी लाईन लागेर खानातिर लाग्यौं।

खाना पछि कलाकार भाईबहिनीहरूबाट नृत्य प्रस्तुत गर्ने काम भयो। संगसंगै प्रमुख अतिथि यायोक्खा महासचिव श्री राज बहादुर राईज्यूबाट कलाकार भाईबहिनीहरूलाई प्रसंशा पत्र प्रदान गर्ने काम पनि सम्पन्न भयो। यतिन्जेलसम्म घडीले दिउसोको ४ बजाई सकेकोले अब हाम्रो फर्किने समय पनि भई सकेको थियो। हामीले अन्तिममा राईहरूको मौलीक नाच साकेला नाच्ने कार्यक्रम राखेका थियौं। के बच्चा के युवा के बृद्ध हामी ढोल र भ्याम्स्टाको तालमा सोईसोईलामा रम्न थाल्यौं। यो क्रम करीब आधा घण्टा चल्यो।

अब हामी फर्कने तरखरमा लाग्यौ । हाम्रो समुहमा बालबच्चा र बृद्धहरुको पनि उल्लेख्य सहभागिता रहेको हुनाले हामीले उहाँहरुप्रति विशेष ध्यान दिनु पर्ने थियो । त्यसकारण हामीले उहाँहरुलाई गाडीमा गएर बस्दै गर्नको लागि अनुरोध गर्नु किनकि गाडी तल फेदीमा थियो । बाँकी रहेका हामीले केही समय सरसामान मिलायौ र त्यहाँबाट हिड्यौ । हामी आधाजसो सरासर गाडी भए तर्फ भ्रम्यौ, किराया महासचिव, चतुरभक्त सर, नेत्रसर, अशोक लगायतका केही अग्रजहरु बज्रयोगीनी मन्दिर अवलोकन गर्न लाग्नु भयो ।

हामी फेदीमा भर्दा त्यहाँको बातावरण एकदमै तनावपूर्ण थियो । कोही भन्थे माओवादीले बाटोमा बम राखेको छ अरे, राती १० बजे भन्दा अघि कोही पनि काठमाडौं नफर्कनु भन्दै ARMY जंगलतिर गएको छ । कोही भन्थे माओवादी र ARMY को भिडन्त भयो रे, माओवादीहरु अहिले यहीबाट जंगलतिर गएका छन् । यी आदी कुराहरुले हामीमा एक प्रकारको सन्त्रास छायो । हामी मात्र होइन त्यहाँ रहेका अन्य समुहका साथीहरुको पनि त्यही दशा थियो । सबैको मुहारमा भय र त्रास स्पष्ट देखिन्थ्यो । हामी भन्दा अघि भर्नु भएका बालबच्चा र बृद्धहरु कहाँ हुनुहुन्छ, कस्तो अवस्थामा हुनुहुन्छ, कुनै अतोपत्तो थिएन न पछाडी रहनु भएका अग्रजहरुकोनै जानकारी । सबै एउटै कुरा भनिरहेका थिए अब के गर्ने होला ? यस्तै के गर्ने र कसो गर्ने भन्दै हामीले दुई घण्टा वितायौ । यतिखेरसम्म ईलाका प्रहरी कार्यालय साँखुमा माओवादीले आक्रमण गरेको र जंगलतिर पस्ने माओवादी हुन् भन्ने सामान्य जानकारी हामीले पाएका थियौ तर तथ्य कुरा अझ जानकारीमा आईसकेको थिएन ।

बेलुकीको ७ बज्यो, पौषको छोटो दिनमा अन्धकारले आफ्नो साम्राज्य फैलाईसकेको छ । यस्तैमा पछाडी रहनु भएका हाम्रा अग्रजहरु पनि त्रसित मुद्रामा आईपुग्नु भयो । उहाँहरुलाई मन्दिर परीसरमै माओवादीले एक घण्टा भाषण सुनाएछन् ।

बातावरण त्रासपूर्ण छ, कुनबेला के हुने हो केही थाहा छैन । एउटै परिवारका सदस्य को कहाँ छ को कस्तो अवस्थामा छ अतोपत्तो छैन । त्यहाँ हामी करीब ५ शयको संख्यामा रहेका छौ । अब हामी सबैले गाडीमा होईन हिडेर विस्तारै अघि बढ्नु पर्छ भन्ने सल्लाह गर्नु र रातको निस्पृहतामा भयभित हुँदै अघि बढ्यौ ।

त्यहाँबाट ईलाका प्रहरी कार्यालय करीब १ कि. मी. टाढा छ । केही पर पुगेपछि हाम्रो अर्को समुहसंग भेट भयो । बालबच्चा र बृद्धहरुको त्यो समुहमा रुवाबासीनै चलेको रहेछ । भिडन्त पश्चात जंगलतिर कुदेका माओवादीको समुहसंग उहाँहरुको जम्काभेट भएको रहेछ । उहाँहरुलाई चढेको गाडीबाट ओरालेर त्यही गाडी चढेर माओवादीहरु जंगलतिर लागेका रहेछन्, त्यसैले उहाँहरु हामी भन्दा बढी भयभित जस्तो लाग्यो । हामीसंग भेट भए पछि केही सान्त्वना त निश्चयनै भयो तर मनमा शान्ति भने कसैको थिएन । अहिले हामी करीब १००० को हाराहारीमा जम्मा भएका छौ । मनमा भय र त्रास बोकेर हामी विस्तारै अघि बढ्यौ र साँखु पुग्यौ । हामी साँखुको प्रत्येक घरको पेटीमा उभिएका छौ । यस्तैमा साँखुको

आकासमा दुईवटा नाईटभिजन हेलीकप्टरले फन्को मान्न थाल्यो, तल शडकमा गाडीको साईरन उस्तै छ । बेलबेलामा आकासबाट हेलीकप्टरले हामी तिर लाईट लगाउदा त्यो अन्धकारमा पनि साँखुमा छ्याङ्गै उज्यालो हुन्थ्यो । हामी सबै हात उठाउँथ्यौ, हामीसंग हात उठाउने भन्दा अरु विकल्प पनि थिएन । परिस्थितिले हामीलाई भयङ्कर अपराधी जस्तो बनाईदिएको थियो ।

साँखुवासीहरुको विशाल हृदय र मानवताको जति नै प्रशंसा गरे पनि कम हुन्छ । विपत्तीको त्यो क्षणमा साँखुवासीहरुले हामीप्रति दसाएको सहानुभूती र आत्मियता साँच्चै उच्च कोटीको र अनुकरणीय थियो । हामी सबैलाई उहाँहरुले भुँईदेखी सिरान तल्लासम्म जहाँजहाँ हुन्छ मिलेर बस्न सल्लाह दिनु भयो । हामीलाई ठुलो राहतको अनुभूति भयो । बेसहरा बनेका हामीलाई ठुलो सहारा मित्यो । हामी उहाँहरुको घरभित्र अटेसम्म जहाँ-जहाँ खाली छ त्यही-त्यही बस्यौ ।

घडीमा नौ बज्ने लागेको बेला सुरक्षाकर्मीहरुले हामीलाई हात उठाई लाईन लाग्न उर्दी गरे । हामी पनि घरघरबाट निस्केर दुई लाईनमा पंक्तिबद्ध भयौ । त्यत्रो धेरै संख्यामा रहेका हाम्रो लाईन पनि धेरै लामो भयो । अब सुरक्षा जाँच सुरु भयो । लगभग प्रत्येक विश मिटरको अन्तरमा चार ठाँउमा जाँच गर्ने व्यवस्था गरीएको रहेछ, सोही अनुसार हाम्रो जाँच सुरु भयो । सुरक्षाकर्मीहरुको बाक्लो उपस्थिति हेर्दा ठुलै भिडन्त भएको अनुमान गर्न सकिन्थ्यो । यतिबेलासम्म काठमाडौंबाट टेलिभिजन र प्रमुख पत्रपत्रिकाका रिपोर्टरहरु साँखु आई पुगी सकेका थिए । अब भने हामीले केही ढक्कको अनुभव गयौ । खै किन हो कुन्ति सबैको मुखबाट एउटै शब्द बारम्बार निस्कन्थ्यो- अबत बाँचिएला ।

रातको अन्धकारमा क्यामराहरु लहरै लागेर फोटो खिच्न थाले । क्यामराहरुको झल्याक झिल्लक, पत्रकारहरुको दौडधुप, विच सुरक्षा जाँच जारी छ । बच्चा तथा बृद्धहरुको अवस्था दयालाग्दो छ, उभिदा-उभिदा थाकेर भुईमानै बस्नु परेको छ । यस्तै अवस्थामा डेढ घण्टा जति लागेछ हाम्रो समूहले सुरक्षाजाँच पार गर्न । अब हाम्रा कोही साथीहरु छुट्नु भयोकी भनेर सोधखोजमा लाग्यौ, सौभाग्यवस हामी कोही छुटेनछौ ।

यता साँखुवारी धन प्रसाद दाई र सुजन दाई दुईवटा बस लिएर हामीलाई पखिरहनु भएको छ । उहाँहरु भिडन्तका कारण बनभोजस्थलसम्म आउन पाउनु भएको थिएन । करीब साँढे दशबजेतिर हामी बस चढ्यौ । बस विस्तारै काठमाडौंतिर हान्नियो । वनावटी अनि रुच्चे हाँसो हाँसै हामी यही घटना सम्बन्धि छलफल गर्न थाल्यौ । उता साँखुपारीनै बस रहेका अन्य समूहहरुको काठमाडौं फर्कनै अझै टुङ्गो थिएन ।

काठमाडौं आईपुग्दा रातको ११ बज्ने लागेको थियो । हत न पत्त टेलिभिजन खोल्दा साँखु घटनाका तिनै हृदयविदारक दृष्य र त्यही भिडन्तको समाचार आईरहेको रहेछ । टेलिभिजनले समाचार भन्दै थियो ईलाका प्रहरी कार्यालय साँखुमा माओवादीको भिषण आक्रमण, एक निरिक्षक सहित पाँच सुरक्षाकर्मीको घटनास्थलमै मृत्यु.....।

मूचि ।

रडहीन रड

- उत्पीडित किरात

रगतको रातो रङ्ग शीर्षस्थ छ । फिका लाग्छन् अरु रडहरु, आँखै लाग्दैन । अभ्यस्त छु रातो रडसँग । यो गन्धसहितको रड अर्थ सहितको रड भूगोल छ, इतिहास छ यसमा । यही रडमा मेरो अस्तित्व पनि त छ । समय पनि रातोबाट रातैमा आइपुगेको हो र रातैतिर गइरहेको छ । तर किन किन अहिले यस रडसँग विरक्ति आएको छ । चित्तको कुन तहमा हो निस्सारता सग्वगाउँछ - बगिरहनको के अर्थ ? सपाट रातोको के मूल्य ? अरु रडहरु देख्न पाए पो रातो रडको चमक आउछ । एउटा मात्र रड त रड नै हुँदैन । आँखा अरु रडहरुको प्यासी छ । आखिर बाँच्नु छ, रडहरुको घेराभित्र चेतनाले रोजेको एउटा रडसँग ।

राष्ट्रिय फूल चुनिएको लालीगुँरासले गतिलो सान्दर्भिकता पाएको छ । पन्ध्रौँ हजारको शोकले आत्तिएर म किन सेतो परेवाको गुँडतिर लुक्न जाऊँ । रगतको रडको मलाई एलर्जी हुँदैछ भनेर घामले आकाशमा एकछिन पनि थकाइ मार्ने होइन । सिउँडीको फेदमा बुद्धासन जमाएर त्रिपिटक लेखिने पनि होइन । सिन्दूर पुछ्नु, आँसु बगाउनु त तिमीहरुले सिकेको चलन हो, त्यो गर्दै गर - समय तीतो उद्घोष गर्दै अधि बढ्छ । म समयको निष्पूरताविरुद्ध कुनै कारवाही गर्न सक्तिन । मेरो अलाप इतिहासको कानसम्म पनि पुग्ला कि नपुग्ला ? जे होस्, समयले थमाएको यो नियति भोग्न म अभिशप्त छु ।

जसरी भएपनि बाँच्नुपर्छ । मैले जानेको बस् यति हो । यो संसारसँग मेरो शर्त पनि सायद यति नै होला । जिन्दगीले मसित यसभन्दा बढी मागेको छैन । यदि भूलवश मागेको भए त्यो महत्वाकांक्षा हो, दुस्साहस हो । जिन्दगीले आफ्नै रड बनाउन नसकेकोमा गुनासो गर्ने योग्यता मैले कमाएकै छैन । अरुद्वारा पोखिएका रडहरुले रङ्गाएर म भीडभित्र हराउँछु र यसैमा मस्त हुन्छु । कुनै घटना, परिघटनासँग आफ्नो साख खोज्नु छैन मलाई । बाँच्नुको परिधिभरि जिन्दगीको दाम्लो समातेर टहलिन पाए यो जल्दो विश्वसँग अरु केही दाबी गर्ने थिइन ।

साँघुरिएर बाँच्नु मलाई समयले सिकाएको पाठ । अतः म निजत्वदेखि हुरुकै हुन्छु । बेछाँटको आयतनमा फैलिनु मलाई ढोंग जस्तो लाग्छ । अलग्गै टुपुक्क उभ्याऊँ आफ्नो पेवा संसार र आफ्नो त्यो सांसारिक वृत्तमा कतैबाट अतिक्रमण नहोस् । यो मेरो रहरमा असामाजिकताको ठप्पा लागोस्, त्यो मेरो समस्या होइन । हरेक क्रियालाई सबै कुरालाई अर्थहरुको भारी बोकाइदिएर

आफ्नो विद्वता पुष्टि गर्नु सामाजिक बाध्यता हो । ज्ञानी र बुद्धिमानीहरुको इलम नै हरेक कुरालाई सोकेण्ड ह्याण्ड बनाउनु हो, मौलिकताको हत्या गरेर संसारलाई निरस र विरुप बनाउनु हो । नयाँ कुरा पुरानो ब्याख्यामा अटाउदैन भन्ने सत्यतालाई सोच्ने धैर्य उनीहरूसँग छैन । ए बाबा ! केही कुराहरुलाई त ब्याख्याबाट चोखो राखिदेओ न । तिनलाई तिनकै पनमा स्वीकार्दा कुनै इन्द्रको स्वर्गमा भुइँचालो जान्छ भने जाओस् । एकपटक ब्याख्याविनाको मौलिक संसारमा आ-आफ्ना निजत्वहरुसित बाँचि हेरौं न । कतै यो मारमुङ्ग्री, छिनाभपटी, रोनाघोना कम भइहाल्छ कि । भोगाइ आफैँ अर्थ बनोस, त्यसलाई खिया लागेको अर्थहरुले हमला नगरौ । घाम भुल्कोस कतैबाट । बस घाम भुल्क्यो, त्यतिनै हेरौं, बुझौं र त्यसमा रमाऔं । हाम्रो खुसीलाई अर्थहरुको कैदबाट मुक्त गरौं ।

क्याटिनाले मेरो चप्पल भिजाएको छैन । तर मैले यहीबाट दुखिदिनु पर्छ । बगदादको धार्मिक मेलाको भागाभागमा मेरो भाई मरेको होईन र पनि यहाँ मर्माहत हुनुपर्छ । यही तराईतिर ईन्सेप्लाईटिसले दर्जनौको ज्यान गईसक्यो, यसले त भन्नु नविभाउने कुरै भएन । सबैतिर पु-याउनु पर्छ मैले आफ्नो संबेदना । त्यसो त म आफ्नो संबेदना बाँड्न कानुनद्वारा बाध्य पनि छैन र म संबेदित हुनुले कुनै महत्व पनि राख्दैन । यति हुँदाहुँदै पनि ती घटनाहरुबाट निस्पृह रहनै सक्तिन । छातिमा कसोकसो तरल तरङ्ग सल्बलाएरै छाड्छ । अनि थाहा पाउँछु - म जिजीविसपालाई निकै ठुलो महत्व दिदो रहेछु । यही कारण त होला मलाई अरुको मृत्यु दुखेको । अरुको मृत्युमा दुखेर आफ्नो जिजीबिसपालाई कसेर अगाल्दो रहेछु । तर म बाँच्न जान्ने मान्छे भने होईन । सडक पेटीमा जुत्ता पोलिस गर्नेले पनि मलाई सजिलै ठगिदिन्छ । मैले कहिल्यै होशीयार बन्न सिकिन । आफ्नो सत्ताको दाबी मैले कहीं गरिन । अतःमेरो उपस्थिति कहिल्यै बुलन्द हुन सकेन । सायद आफ्नै रङ्ग यस्तै हुन्छ ।

चर्चा परिचाहरुको बाफ उडिनसक्यै "पल्पसा क्याफे" ले मदन पुरस्कार थाप्यो । बिचरी पल्पसा ! आफु मरेर पनि नारायण वाग्लेलाई दुई लाखको बिटो थमाई दिई । सपनाहरूसँग रम्ने, सपनासगै मर्ने पल्पसा मेरै बहिनी थिई, किनभने ऊ सामान्य जनता थिई । उ पनि आफ्नै रङ्ग नभएकी केटी, अरुले पोखाएको रङ्गमा डुबेर मरी । मेरो पनि रोल नं. कतै लेखिएको होला । र मेरा लागि पनि कुनै नारायण वाग्लेको कलमको नीब उध्याएर बसिरहेको होला ।

- मूचि



- चतुरभक्त दुमीराई

बि.सं. २०२१ सालमा खोटाङ जिल्लाको बाक्सिला गा.बि.स.-५, सिम्पानीमा पिता कृष्णध्वज रङ्कासु राई र माता रुद्रलक्ष्मी तोमिय राईको काइली सुपुत्रीको रूपमा जन्मेका श्रीमति कमला रङ्कासु राई एक क्रियाशील महिलाको रूपमा दुकिराफ, प्रारम्भिक कार्यसमिति धरानका उपाध्यक्ष जस्तो महत्वपूर्ण पदमा रही आफ्नो गहन जिम्मेवारीलाई बहन गर्दै दुमीकिरात राई फन्सिकिमको गतिविधिलाई अगाडि बढाइरहनुभएको छ । आफ्नो मातृभाषा, मौलिक धर्म-संस्कृतिलाई छोड्नु वा बिर्सनु हुदैन भन्ने कुरालाई आत्मसात गर्दै धरान नगरीमा स्थायी बसोबासको सिलसिलामा आफ्नो घरमा समेत चुला स्थापना गरी पितृकर्म सोही चुला मार्फत गर्दै आउनुभएको छ । प्रस्तुत छ- उहाँसँग मिति २०६१/०६/०२ मा उहाँकै निवास(धरान)मा इसिलिमले लिएको भेटवार्ताको अंश ।

पारिवारिक विवरण :

श्रीमान	: वीरवहादुर दिम्मचु राई
जन्मथलो	: खार्मी गा.वि.स.हाङ्गे ।
हाल	: धरान बाँजगारा)
छोराहरू	: अर्जुन र प्रशान्त ।

इसिलिम : दुकिराफ प्रा.का.स. धरानको उपाध्यक्षको हैसियतले यहाँले दुमी किरात राईको उत्थानको लागि के-के कार्यहरू निष्पादन गर्न सक्नुभयो त ?

दुमी किरात राईहरूको भाषा, धर्म-संस्कृति छोड्नु हुँदैन भन्ने कुरामा म दृढ रहेको छु र मेरो कमिटीलाई पनि त्यसरी नै जानुपर्ने सल्लाह दिइरहेकोछु ।

इसिलिम: यी कार्यहरू गर्नुपर्दा के कस्ता समस्याहरू भोग्नु पर्‍यो होला ?

भेटहुँदा मीठो कुरा गर्दै प्रतिबद्धता जाहेर गर्ने साथीहरू छुटेपछि पुनः बिसंने, शहर बजारको ठाउँ भनी मन मार्ने बानी हामी दुमी कार्यकर्ताहरूमा रहेको पाएकोछु । यहीं नै समस्या भएको छ ।

इसिलिम : घरायसी काम छाडेर संस्थाको काम गर्न फुर्सद पाइन्छके त ?

मेरो परिवारमा सहकार्य हुन्छ । कोही पनि एकअर्काको मुख ताकेर बस्ने गर्दैनौं, तसर्थ फुर्सद पाएकोछु र समर्थन पनि ।

इसिलिम अर्धवार्षिक भाषिक पत्रिका

तर श्रीमानले कहिले काहीं नेतिनी भइस् भनेर गिज्याउनु हुन्छ, तर त्यो राम्रै मनले भनेजस्तो लाग्छ ।

इसिलिम : फन्सिकिममा कार्यकर्ताको रूपमा रहेपछि के कति ज्ञान र अनुभवहरू बढ्नु भयो त ?

आफ्नो धर्म, संस्कृति, वंशावली, पाछा, सामे जस्ता कुराहरूको ख्याल गर्ने बानी मैले यहीं फन्सिकिममा लागेर नै थाहा पाएकी हुँ ।

इसिलिम : जीवनमा सबभन्दा तितो र मीठो अनुभव कहिले पाउनुभयो ?

हामी हङ्कडमा हुँदा दशैँताका श्रीमान दुर्घटनामा परी गम्भिर घाइते हुँदा साह्रै नमीठो लाग्यो भने मीठो अनुभव त्यस्तो केही छैन । आफ्नो छोराहरूले परीक्षामा उत्कृष्ट नतिजा ल्याउदाको क्षणमा भने मलाई ज्यादै खुसी लाग्छ ।

इसिलिम : भाषा, धर्म र संस्कृतिलाई बचाउन महिलाको भूमिका तपाईंको विचारमा कस्तो हुनुपर्छ ?

अरु धेरै गर्न नसकेपनि छोरा जत्तिकै समान भूमिका हुनुपर्छ भन्ने लाग्छ ।

इसिलिम : इसिलिम पत्रिका कतिको अध्ययन गर्दै हुनुहुन्छ ? कतिको उपयोग पाउनु भाँछ ?

धरानमा हामी कहाँ आइपुगेको अंकहरू सबै अध्ययन गरेको छु र यसमा लेखिएका कुराहरू सबै शिक्षाप्रद र जानकारीमुलक छन् ।

इसिलिम : दुमी समाजमा नारी र पुरुष मध्ये कस्को अगुवाई बढिभएको जस्तो लाग्छ ?

अहिलेसम्मको चलन अनुसार घरायसी व्यवहारिक कुराहरूमा महिलाहरूको र पितृकर्ममा पुरुषहरूको भूमिका अहम भएको देखिन्छ । यस्तै चलन मेरो घरपरिवारमा पनि रहेको छ ।

इसिलिम : तपाईंको विचारमा मानिस धनले ठूलो हुन्छ की ज्ञानले ?

निश्चय नै ज्ञानले ठूलो हुन्छ । त्यसपछि मात्र धनको कुरा आउँछ ।

इसिलिम : दुमीकिरात राई फन्सिकिमको जिम्मेवार कार्यकर्ता हुँ भन्ने प्रमाण दिनुपर्दा के भन्नुहुन्छ ?

फायलमा दर्ता भएका नाम र दुमीबन्धुहरूले सुनेजानेकै छन् । मैले यसमा लागेर जानीनजानी काम गरेको यहाँ नै बलियो प्रमाण हो भन्ने लाग्छ ।

इसिलिम : एक दुमी नारीको हैसियतले फन्सिकिमलाई कस्तो सल्लाह दिन चाहनुहुन्छ ?

कमिटिका कार्यकर्ताहरूले मात्र काम गर्ने हो भन्ने नसोँचेर हाम्रा दौतरी र पछिल्ला पुस्ताहरूले फन्सिकिमको गतिविधिलाई साभा दायित्वको रूपमा उतार्न सक्नुपर्छ ।

इसिलिम : जीवनको लाँय के थियो र त्यो पुराभयो की भएन होला ?

पुरा भयो या भएन भन्न त गाह्रो छ । तर पढ्नु ठूलो कुरा रहेछ भन्ने ज्ञान अहिले थाहाभयो, उत्तिखेर घरायसी कारणले अध्ययनमा अगाडि बढ्न सकिएन । छिट्टै विवाह भयो, विवाहपछि विद्यालय जाँदा आफूलाई पढाउने गररुहरूले जिस्काउन थाले । त्यसैले पनि पढाइमा बाँधा पुग्यो ।

इसिलिम : प्रेम विवाह हो कि मागी विवाह हो तपाईंको ?

ससुराज्यूको मेरो माइतीपट्टि नाता जोड्ने ठूलो इच्छा थिएछ । त्यसैकारणले हाम्रो मागी विवाह भएको हो ।

इसिलिम : कुन विवाहलाई तपाईं प्राथमिकता दिनु हुन्थ्यो ?

प्रेमविवाहमा श्रीमानबाट पाउनुपर्ने माया पहिले नै पाइसके हुनाले विवाह पछि त्यो कायम हुँदैन । त्यसैले होला धेरैको प्रेमविवाह असफल भएको देखिन्छ । यी विभिन्न कारणले मलाई एकदम मागी विवाह नै मनमर्छ । यो हाम्रो परम्परा र संस्कारगत पनि छ ।

इसिलिम : जीवनको सबभन्दा ठूलो कुरा के हो जस्तो लाग्छ ?

आफूले जन्मदिएका सन्तानहरूको सुनौलो भविष्य निर्माण गर्नसक्नु नै सबभन्दा ठूलो कुरा हो यसैमा आनन्द पनि छ ।

इसिलिम : पोशाक कस्तो मनपर्छ ?

सवैले लाउने हो भने त मलाई परम्परागत पोशाक, र गरगहना नै मनपर्छ ।

इसिलिम : माइती परिवारबाट पाएको सबभन्दा महत्वपूर्ण शिर्षा के थियो होला ?

आमाबाट पाएको शिर्षालाई ठूलो ठानेको छु । आमा भन्नुहुन्छ- छोरी मान्छे विवाह भएपछि घर गरिखानु, माइतीमा पोल नल्याउनु, माइति आउदा कुराको कोसेली नल्याउनु; हातको कोसेली ल्याउनु, साशु ससुरालाई रिभाउनु,

सानोतिनो कुराको लरी नलिनु भन्ने कुरा मेरो लागि अहिले पनि त्यत्तिकै उपयोगी रहेको छ ।

इसिलिम : फन्सिकिमलाई बृहत बनाउन के गर्नु पर्ला जस्तोलाग्छ ?

दुमीराईहरूको एकता, एकअर्काप्रतिको विश्वास, धैर्यता र सहनशीलता हुन आवश्यक छ ।

इसिलिम : तथाकथित नयाँ किरातधर्मीहरूका बारेमा तपाईंको प्रतिक्रिया ?

गाऊँमा यस्ताखाले केही केटाहरू निस्केर मलाई पनि उनीहरूको धर्ममा लाग्न भनेर खुब बल गरे । तर मैले मानिन र मान्नु पर्ने कुनै आधार पनि देखिन । अदुवा र चोखो जाँड हाम्रो शक्ति हो, यसलाई तिमीहरूले गुमायौ, हरायौ भनी उनीहरूलाई कराएको छु । म चाहिँ आफ्नो जीवनभर मौलिक किरात कर्म छोड्दै छोड्दिन भनी धरानमा समेत छोराको घर मा चुल्हा राख्न लगाएको छु ।

खार्मीबासी मुहाजित दिम्मचु दुमीराईको भनाई



हामी नुरु(बाघ)का सन्तान हौं । चुल्हा पूजा आफ्नै पुर्खालाई पूजे हो । चोचुप हाम्रो पुर्खा हो । उनीहरूकै नामलाई पुकार्दै अदुवा, चामल, चोखो जाँड चढाउने हो । नामग्रावदाम डाँडाँ (मामातेम छेऊको डाँडो), चोचुपदह(खार्मी) जस्ता भूमिहरूसँग हाम्रो पुर्खाको इतिहास जोडिएको छ । राईहरूको चुल्हा नै आफ्नो कुलपित्र हो । राईहरूले आफ्नो पित्रिलाई सम्भन, मान सम्मान गर्न काँशी धाइरहनु पर्दैन र सप्ताह पुराण पनि लगाई रहनु पर्दैन । यी तीनवटा पित्र चुल्हा नै हाम्रो पवित्र तीर्थस्थल हो । यसैलाई मान्न सके त्यो नै काफि हुन्छ । यो सप्रियो भने राई पनि सप्रियो, होइन भने विप्रियो भनेर जानेहुन्छ । हाम्रो जन्मदेखि मरणसम्म उपयोग हुने किरातको सबभन्दा ठूलो शक्ति हो - चुल्हा ।

इसिलिम : अन्तमा केही भनाई राखी दिनुहुन्छ की ?

सम्पूर्ण दुमीबन्धुहरूमा भाषा, धर्म, संस्कृतिको नवजागरण आवोस । विर्सन नसक्ने इतिहास रहोस् । म पदमा रहँदा मात्र काम गर्ने होइन कि बाहिरै रहँदा पनि दुमी नै भएर गर्व गर्दै कार्य गरिरहनेछु भन्ने सन्देश दिन चाहान्छु । मूचि ।



च्याड्यापु यशरी चम्किन्छ



नेपालको सुदूर पूर्व यस्तो लाग्छ, कि त्यो डहै लाग्ने गरी चम्किरहन्छ। प्राकृत रूपमा, यो क्षेत्र नेपालको स्वर्ग समान भएको त छ नै। अटल ध्रुवतारा जस्ता नेपाली रत्नहरूलाई जीवनको बाटो देखाएर यसले नेपालको उर्वरतालाई झल्काएको छ। मेची अञ्चलको पाँचथर जिल्लाको च्याड्यापु गाउँ त्यस्तै बन्थो भाग्यमानी। एउटा रत्न उज्यालो सम्भावना बोकेर, सगर छुन्छु भनेर त्यस भू-खण्डमा पदार्पण हुन्छ २०१४ सालको एक दिन। आँखाभरि तेज बोकेर, कदमभरि संभावना बोकेर त्यो रत्न बढ्यो, हुक्यो समयसँग पौठेजोरी खेल्दै। नियतिसँग भर मागेन। बरु आफ्ना नस्वर शरीरलाई पृथ्वीकै अवयव ठानेर त्यसै अनुरूप व्यवहार गर्‍यो। सट्ट्यो सारा उतार चढाबहरू जीवनाभ्यास संभेर। नियति पनि ऊसँग हाज्यो, कारण ऊसँग अस्त्र थियो नियतिसँग झम्टा खेल्ने, समयलाई वशमा पार्ने। 'तँ चिता म पुऱ्याउँछु' भन्ने भगवानको कथन छ रे। चिताउनुको पछाडि आँट हुन्छ, अदम्य साहस हुन्छ। त्यसैले पुछ्नु वीरहरूले चिताएका कुराहरू। आशा बोक्छन्, भरोसा पाल्छन् मानिसहरू। संभावनाको पोल्तोभिन्न सफलता र असफलता दुवै हुन्छन्। यस्तै सम्भावना बोकेर मानिसहरू हिँडिरहन्छन्। पहाडि जिल्ला, साधारण घर-परिवार, सामान्य गुजारा, उकाली आरालीहरू पहाडि परिवेशका वास्तविकता। पिठ्युमा घाँस दाउराको भारी बोकेर लेक बेसी गर्नु सामान्य जीवन जस्तै हुन्छ पहाडि भेगमा। यस्तै दूदैन्यहरू भोग्दै रट्ट्यो त्यो रत्न त्यो कमली दलदलमा कमल सरी। समयान्तरमा पहाडि भेकबाट तराई भन्ने नदीहरूको बहावसँगै समथर फाँट भन्थो ऊ पहाडको उर्वरता बोकेर। समय निरन्तर बगिरहनु उसको नियम हो। समयको बहावसँग आफू पनि बगिरहनु अर्को नियम। स्वच्छन्दता त हावालाई पनि छैन। ऊ पनि वेलुनभिन्न कोचिनु पर्छ, निश्चित आकार लिएर। समयको निरन्तरतामा त्यो पाँचथरे मणी २०४० सालतिर काठमाडौँ छिन्यो कर्णमधुर आवाज लिएर। समयको प्रतिनिधित्व गरेर। २०४२ सालको त्यो दिन जुन दिन म्यूजिक नेपालको स्टुडियोमा आवाजको तरंग फैलियो ... काबेली खोला बोलको गीतमा। त्यही आवाजलाई रेडियो नेपालले स्वागत गर्‍यो 'म्यूजिक एरेन्जर'को रूपमा त्यसै ताका। रेडियो नेपालले आयोजना गर्ने विविध कार्यक्रमहरूको संयोजन र आफ्नो श्रुतिमधुर स्वरबाट 'प्रतिष्ठित कलाकार' श्रेणीसम्म पुगेर आफ्नो क्षमताको प्रदर्शन गर्ने त्यहि प्रतिभाले श्रोता माझ 'बाबरी', 'मभेरी', 'सयपत्री', 'स्यामुना', 'मायाको चीनो' र 'नौलखा' जस्ता सफल गीति संग्रहहरू ल्यायो। पाँचथरको च्याड्यापुदेखि काठमाडौँसम्मको यात्रामा राजनीति शास्त्रदेखि फाइन आर्टस् कलेजबाट संगीत डिप्लोमासम्मको अध्ययन पनि सँगै रट्ट्यो। यतिका समयसम्मका यात्राहरू सजिला त थिएनन् तर त्यो प्रतिभाको जुभारूपन अगाडि समयले सम्भौता गर्‍यो। विशेष गरि पूर्वेली नेपाली लोक गीतको उठानमा अभ्यस्त यी स्रष्टा नेपाली संगीतको मौलिकतालाई लोक गीतहरूले मात्र झल्काउन सक्छ भन्ने मान्यता राख्छन्। धामीहरूले गाउने रिसीयहरू र क्षेत्रीय भाकाहरू नेपाली संगीतको आधार ठम्याउछन् उनी। नेपाली सांगीतिक क्षेत्रमा विदेशी गायन शैली ल्याएर त्यसैमा 'नेपाली' भन्ने शब्द झुन्ड्याउनुसँग विमति राख्ने यी स्रष्टा संगीतको क्षेत्रमा जुटेका प्रतिभाहरूको प्रयासलाई साथ दिन तीन वर्ष अघिदेखि 'दोभान डिजिटल रेकर्डि स्टुडियो' स्थापना गरेर लागी परेका छन्। किराती भएकोले किराती भावनाको उठानमा एक ऐतिहासिक पृष्ठभूमि बोकेको सृजना पस्किने हृदयदेखिको चाहानालाई किरात राईहरूको छाता संस्था 'किरात राई प्रायोख्खा'को प्रस्तुतीमा 'नौलखा' नाम दिएर न्वरान गर्ने यी स्रष्टा अरु कोहि नभएर 'जितेन दुमीराई' हुन्। जौबारीमा गाई चराएर कान्छीलाई फेरि त्यै चौतारीमा बोलाउने गोठाले उही जितेन राई। हतुवा र चौदन्डीको इतिहास कोट्याउदै सम्पूर्ण किरातहरूलाई व्यूझाउने योद्धा जितेन राई। टाढाको माया लाएर मन अमीलो पार्ने मायालु जितेन राई। बुद्ध हिँड्ने बाटो रोज्ने शान्तिकामी जितेन राई। राष्ट्रिय भावनाले ओतप्रोत भएको गीतदेखि लोक र आधुनिक संगीत सर्जक जितेन राई। नेपाली सांगीतिक आकाशमा चम्किरहेका यी रत्नबाट ध्रुव ताराको अटलताको आशा गरौं। नेपाली श्रोताहरूको व्याकुल मनहरू उनको शीतल संगीतको ओतले चीस्यार्इ रहनु। लोक संगीताकाशमा स्वस्फुर्त श्रृजनसीलताले सधै लाली छाइरहोस्। उनै किरात आदिम पित्रिहरू सुम्निमा, पारु र नायमले आशिर्वाद साथमा रहिरहोस्। मूचि।

किरात राईहरुको धार्मिक सांस्कृतिक मलकहरु



पित्रिलाई मान सम्मानकोलागि छलफल ।



सुप्तुलु(पित्रि)लाई मान सम्मानकासाथ सम्भदै ।



कालिकाथानमा पूजा कार्यमा व्यस्त ।



पवित्र भूमेथानको सर सफाई अभियानमा व्यस्त ।



भूमे पूजाको लागि नक्षो(धामी) पहिचिदै ।



दैवी शक्तिका प्रतिमूर्ति भूमे जोडीलाई प्रसाद(मोबाम, गःलजा, पूचि) चढाइदै ।



खिचाम रसको पखाईमा ।



इसिलिम प्रतिस्थापनकासाथ साकेला नाच ।



सुइदेलकुमा नाग पूजाको तयारी ।



आस्थाको केन्द्र सुइदेलकुमा पूजाको तयारी ।



जालिम पूजामा सहः पहिचान गर्दै ।



संस्कार र संस्कृतिको स्वरुप युइखुलु ।



संसारीमाई पूजाकोलागि तम्तयार कन्यकेटाहरु ।



साकेला सिलिमा रमाउँदै किरात राईहरु ।

फोटो संकलन : अशोक कुमार खवचु दुसीराई



हरेक वर्ष वैशाखे पूर्णमा गरिने भूमे पूजाको समाप्तिसंगै फर्कने क्रममा भूमेथानलाई परिक्रमा गर्दै ।



किरात राईहरूको आस्थाको प्रतिक मालाथुम्का(जायजु डाँडा):सोमा खेमाले तान बुन्ने र पिउरी राख्ने हुँगाको खोविन्टा भग्नावशेष अवस्थामा ।



मालाथुम्का सेरोफेरीमा साकेला सिलीमा रमाउँदै ।



नक्षी(धामी)ले कूल पत्र गर्दा लगाउने मौलिक वैषम्य तथा किरात सांस्कृतिक सामासर्वमहरूको एक कलक ।



सांगीतिक क्षेत्रमा नारी हस्ताक्षर

सत्यकला दुमीराई



प्रस्तुति : गुणराज दुमीराई/विष्णुकला रदुमीराई

नेपाली सांगीतिक आकाशमा सत्यकला राई नौलो नाम होइन। महिला गायिकाहरू बीच छोटो अवधिमा स्रोताहरूको मन जित्न सफल गायिका सत्यकला राई २०५७ सालमा रेडियो नेपालमा 'भमरालाई त के छ र' बोलको गीत रेकर्ड गराएर सांगीतिक फाँटमा प्रवेश गर्नु भएको हो। बोली नफुट्दैदेखि नै गीतको लय गुनगुनाउने गरेको आमा बुबाको भनाइलाई उधृत गर्ने वहाँ सांगीतिको नाता जीवनसँग रहेको र संगीत बिना जीवन सार्थक नहुने आफ्नो अभिमत राख्नुहुन्छ। संगीतलाई जीवन साधना र जीवनको अभिन्न अंगको रूपमा मानेर त्यस अनुरूप संगीतलाई माया गर्न वहाँ आग्रह गर्नुहुन्छ। 'आईडी काडैले' भन्ने बोलको गीतबाट छोटो समयमा नै स्रोतामा भक्त चर्चामा आउनुभएपछि सरल शब्द भएपनि गीतको विषय वस्तु, संगीत र गायकी राम्रो भएमा स्रोताको मन जित्न सकिन्छ भन्ने अनुभव बटुल्नु भएकी गायिका राईले आफ्नो सांगीतिक यात्रासँगै स्नातकोत्तर(एम.एड.)सम्मको अध्ययन यात्रा पनि तय गरिसक्नु भएको छ। आफ्ना असंख्य शुभचिन्तक एवं स्रोताहरूलाई पहिलो गीती संग्रह 'आईडी काडैले' देखि हालसालै मात्र पनि अर्को गीति संग्रह

'बिर्सी जानेलाई' सम्मको यात्रा तय गरी अधुरो हुने निष्कर्षमा पुगिसक्नु भएको छ। जीवन संगीतमा नै अर्पण गर्ने धेरै स्रष्टाहरू सहमति जनाउँदै संचार माध्यम र बजार यसो हुन गएको हो भन्ठान्नु हुन्छ। यति मिडियाले लगातार बजाएपछि बजारमा हो। यसले जीवनका अनेकन आरोह युवाहरू जुटेर लागेको देख्दा यसको महत्वलाई दिएको छ नै, यसले जिविकोपार्जन पनि देशको राजनैतिक अस्थिरताले अन्य क्षेत्रहरू पारेको तथ्यलाई इंगित गर्दै यस क्षेत्रको शान्ति आवश्यक छ भन्ने धारणा राख्नुहुन्छ गर्नुको पछाडि कोही कसैको प्रेरणा वा कुनै गायिका राईलाई पनि सांगीतिक फाँटका



सकदासम्म गायिका राई संगीत बिना जीवन सुमधुर स्वरका साथै आफ्नो सम्पूर्ण पनि ओभेलमा परेका छन् भन्ने जिज्ञासाप्रति व्यवस्थापनमा समायोजनको अभावको कारण हुदाहुँदै पनि अपवादको रूपमा कतिपय गीतहरू चलेको उदाहरण दिनुहुन्छ। संगीत साभ्ना भाषा अवरुह सबैमा साथ दिन्छ। यस क्षेत्रमा आजका अभि बुझ्न सकिन्छ। संगीतले मनोरञ्जन त भएको छ भन्ने कुरामा वहाँ सहमत हुनुहुन्छ। जस्तै सांगीतिक क्षेत्रलाई पनि धेरै नराम्ररी असर विकास हुनको लागि पहिलो शर्तको रूपमा वहाँ। हरेक ब्यक्तिलाई कुनैपनि विधामा प्रवेश कुराको प्रभावले महत्वपूर्ण भूमिका खेलेभै थुप्रै हस्तीहरूको कला र गलाको प्रभावले यस

क्षेत्रमा छिन आफूलाई थप प्रेरणा मिलेको स्विकार्नु हुन्छ। ती स्रष्टाहरूको नाम किटोरै भन्नुपर्दा मनपर्ने गायकको रूपमा नारायण गोपाल र गायिकामा कुन्ती मोक्तान र सुक्मिमत गुरुङ्गको नाम लिनुहुन्छ। अगाडि बढेका आफ्ना पाइलाहरू समय र परिवेशले पछाडि तान्न खोजेपनि र अरु जतिसुकै आहारीसले जलेपनि कुन्ती मोक्तानकै भाषामा 'जल्दै गर, खुट्टा तान्दै गर' भन्न मन पराउनुहुन्छ। आफ्नो मातृभाषा दुमीराई भाषाप्रति पनि उतिकै चासो राख्नुहुने गायिका दुमीराईले यसको संरक्षण, संबर्द्धनको कुरा गर्दा उबेला बोलचालमा भुक्किएर पबते भाषाको एक शब्द मात्र उच्चारण गर्नुभोग्मा चुचु(बाजे)ले कडा शब्दमा गालि गरेको कुरा झलझलि सम्झनु हुन्छ। यसका साथै हालमा पनि आफ्नो परिवारमा सबैसँग मातृभाषामा नै बातचित गर्ने गरेको यथार्थ सुनाउनु हुन्छ। संगीतमा अहिले सबैको ढुकढुकीको रूपमा रहेको गजल विधा पनि आफ्नो मनपर्ने विधामा पर्दछ भन्नु हुने गायिका राई मुस्किलले निस्केको फुर्सदको समय आफ्नो परिवारका साथ बिताउनु चाहनु हुन्छ। संगीतका भन्कार नै आफ्नो रक्त संचारको रूपमा रहेको ठान्नुहुने गायिका राईको जीवनयात्रामा अविचलित पाइलाहरू निरन्तर रूपमा अधि सँदै जाउन्। सुम्निमा, पारु र नायमको आशिर्वाद सहित हाम्रो पनि शुभकामना।

मूचि।

गोरवा भर्ती प्रकृया र यसले युवाहरूमा पुन्याएको असर



- महेन्द्र जालपाली

प्रत्येक वर्षको लगभग आषाढ महिनादेखि विशेष गरी राई, लिम्बू, गुरुङ, मगर, तामाङ आदि जातिका युवाहरू बेलायती सेनामा भर्ती हुनकोलागि लगभग ४० देखि ५० हजारको हाराहारीको संख्यामा भर्ती हुने तयारीमा लागि पर्ने गर्दछन्। जुन भर्ती प्रकृया भाद्र महिनादेखि शुरू भएर पौष महिना सम्ममा सकिन्छ, तर पनि यसको पूर्व तयारीको लागि प्रायः आषाढ महिनादेखि नै युवाहरू लागि पर्दछन्। बेलायती सेनामा भर्ती हुनेकुरामा अरु जातिहरूको पनि अछुतो भने रहन सक्दैन तैपनि उनिहरूको संलग्नता एकदमै न्यून रहने गरेको पाईन्छ।

भर्ती भन्नेवित्तकै हाम्रो सोभो दिमागले कि त भारतीय सेनामा भर्ती या बेलायती सेनामा भर्ती भन्ने बुझ्दछौ। तर यहाँ मैले कुरा गर्न गइरहेको चाहिँ बेलायती सेनामा भर्ती प्रक्रिया सम्बन्धि हो। इतिहासलाई हेर्ने हो भने नेपालीहरू बेलायती सेनामा सन् १९४७ को गोर्खा भर्ती सन्धि भएपछि शुरू भएको पाइन्छ। भारतीय सुचना विभागको तथ्याङ्क अनुसार सन् १९४४ को दोस्रो विश्वयुद्धको लागि मात्र २९ हजार ८ सय ७२ गोर्खाली युवाहरू बेलायती सेनामा एकैवर्ष भर्ती गराइएका थिए। त्यसबेला नेपालको जनसंख्या पुगनपुग ५५ लाख भएको बेला एकै वर्षमा यति धेरै युवाहरू विदेशिँदा लाहुरेहरूको उद्गमस्थल राई, लिम्बू, मगर, गुरुङ, तामाङ आदि जनजाति बस्तीहरूको हालत कुन अवस्थामा थियो भन्ने सहजै अनुमान गर्न सकिन्छ। तर बेलायतले दोस्रो विश्वयुद्ध सकिनेवित्तकै आफ्नो स्वार्थ पुरा भएपछि हजारौं हजार गोर्खालीहरूलाई खालि खुट्टा नेपाल फर्कायो यसरी इतिहासलाई पल्टाएर हेर्ने हो भने त्यस बेलादेखि नै बेलायतले गोर्खालीहरूप्रति घटिया व्यवहार प्रस्तुत गर्दै आईरहेको देखिन्छ। अहिलेको बेलायती सेनामा भर्ती हुन यस्ता विभिन्न प्रकारको व्यवहारहरू सहै पनि किन यति धेरै गोर्खालीहरू वर्षैपिच्छे, होमिन्छन्? यो पश्न अहिले आएर युवाहरूमा एक चुनौतीको रूपमा तेसीएको छ।

बेलायतीहरूले जब नेपालीहरू साहसी, बलवान अनि सोभो हुन्छन् भन्ने थाहा पाए त्यसैबेलादेखि नै नेपालीहरूलाई उनिहरूको सेनामा भर्ती गराउन थालेका हुन् भन्ने कुरा ईतिहासले बताउछ। हाम्रा पिता पुर्खाहरूको भनाइअनुसार त्यस बेलामा भर्ती हुनको निम्ती केहि चाहिँदैनथ्यो र कोहि

पनि भर्ती भएर जान चाहिँदैनथे रे। अनि त्यो बेला भर्ती हुनको लागि बलिया भए पुग्थ्यो रे। त्यसैले कसैले पनि त्यतिखेर भर्ती हुन नचाहदा नचाहदै पनि बेलायतीहरूले चलाखीपूर्ण तरीकाले गाउँ गाउँ गएर भए पनि ललाई फर्काई गरेर गाउँका सोभोसाभो युवाहरूलाई जबरजस्ती भर्ती गराउथे रे। तर हालको भर्ती प्रकृयालाई हेर्ने हो भने पहिलेको तुलना आकाश पातालको फरक पर्न आएको छ, भन्दा कुनै फरक पर्दैन। अहिले पहिलेको जस्तो खोजि खोजि भर्ती गराउने चलन सुन्दा त कुनै सत्ययुगको लोककथा जस्तै भएको छ।

अहिलेको भर्ती छनोट प्रकृयालाई हेर्दा विभिन्न प्रकारले एकदमै कठोर भन्दा कठोर शारिरीक तथा मानसिक कार्यहरू गराएको पाईन्छ, जुन प्रकृया एकदमै लामो हुनेगर्दछ तथापी भर्ती भइसकेपछि राम्ररी पैसा कमाउन सकिने अवसर भने मिल्छ। तर छनोट प्रकृयामा गाउँको युवाहरू र शहरी युवाहरूलाई एउटै दर्जामा, एकै ठाउँ राखेर गरिन्छ, जुन एकदमै नमिल्दो छ, जहाँ शारिरीक तवरले गरीने छनोट त मिलेको नै देखिन्छ, तर दिमागी छनोटको आधारमा हेर्दा गाउँको सरकारी स्कूलमा पढेर आएका युवाहरू र शहर बजारको बोर्डिङ स्कूलमा पढेर आएका युवाहरूलाई एकै ठाउँमा राखेर प्रतिस्पर्धा गराईन्छ। शारिरीक छनोटमा समान भए पनि बौद्धिक क्षमतामा गाउँको सरकारी स्कूलमा पढेको र शहर बजारको बोर्डिङ स्कूलमा पढेको युवाहरू विच आकाश पातालको जस्तै फरक छ। प्रतिस्पर्धालाई हेर्दा गाउँको गरिब युवाहरूको भर्ती हुने सपना केवल सपनामात्र यो छनोटले सिमित गरेको तीतो सत्य सबैलाई थाहै छ। यसले गर्दा अबको दिनहरूको छनोट शहरीया युवातिर मात्र केन्द्रित हुदै गईरहेको र अनि महँगो बोर्डिङ स्कूलमा पढेको उच्च वर्गको युवाहरूको लागि मात्र हो अनि गाउँका गरिब युवाहरूको लागि होइन भन्ने आभास आउन थालेको छ।

अझ आजभोलि यो भर्ती छनोट पूर्व तयारीको लागि विभिन्न तालिम केन्द्रहरू पनि खुलेको पाईन्छ, त्यसैले अधिकांस शहरी युवाहरू भारी पैसा तीरेर पनि ती तालिम केन्द्रहरूको सहारा लिने गर्दछन्। जुन तालिम केन्द्रहरू पनि प्रस्टै धनि वर्गका युवाहरूको लागि हो भनेर भन्न सकिन्छ। यसरी भर्ती हुनको लागि लगभग ४० देखि ५० हजारको हाराहारीको

संख्यामा युवाहरु करिब आषाढदेखि पौष महिनासम्मको यति लामो अवधिसम्म लाग्ने गर्दछन् जुन उनिहरुको लागि एक प्रकारको अभिनपरिक्षा जस्तै सावित हुने गर्दछ किनकी यो समय अवधि भित्र उनिहरुले आफ्नो भोक, तिर्खा, दिन, रात, दुःख, कष्ट, बेदना जुनसुकै कुराहरुको पनि पर्वाह नगरी साथै आफ्नो पढाईजस्तो अति संवेदनशील कार्यलाई पनि थाती राखेर उनिहरु भर्ती हुनका लागि जुट्ने गर्दछन् । तर अन्त्यमा ४० देखि ५० हजारको एकदमै ठूलो युवाहरुको समुहबाट ३०० देखि ३५० को हाराहारीमा मात्र भर्ती हुन सफल हुन्छन् र बाँकी असफल । यसले के देखाउछ भने थोरैले मात्र भर्ती हुने अवसर प्राप्त गर्दछन् फलस्वरूप उनिहरुको भविष्य राम्रो भएको मानिन्छ । उनिहरु आर्थिक रूपले सबल बन्दछन् त्यसैले उनिहरुको भावि सन्ततिहरुले पनि थुप्रै राम्रा अवसरहरु पाउँदछन् । साथै अरबौ रुपैया नेपाल भित्रने गर्दछ र देशको अर्थतन्त्रमा पनि टेवा पुग्ने गर्दछ ।

अव कतिपय असफल हुनेहरु असफलताको पिडाको फलस्वरूप नराम्रा कूलतमा लाग्ने गरेको पाईन्छ त कतिपयले गर्नै नहुने भयानक घटनाहरु पनि घटाउने गरेको पाइन्छ । अझ कोही कोहीले त यसैमा धेरै वर्षसम्म लागेर उज्वल भविष्यलाई अन्धकार तर्फ धकेल्छन् र बाँकी जिन्दगी ज्यादै कष्टकर बनाउने गर्दछन् । यसरी प्रत्येक वर्ष हजारौ हजार युवाहरुले आफ्नो भविष्यलाई अन्योलतर्फ धकेलेर उनीहरुले आधाउधि जिन्दगी विताई सक्छन् । अव लगभग समयले डाँडा काटीसकेपछि, अन्त्यमा आफू पछि फर्केर आफ्नो बाँकी रहेको पुरानो कामहरु जस्तै पढाईदेखि सम्पूर्ण कामहरुतिर फर्कन खोज्दा त्यो प्राय ढिलो भैसकेको हुन्छ । फलस्वरूप बाध्य भएर आफ्नो अनिश्चित भविष्य लिएर आफु सस्तोमा बन्धकी बनिएर विदेशीको भूमिमा पसिना बगाउन बाध्य हुनुपर्दछ ।

यसरी यो प्रकृतिलाई हेर्दा यो एकदमै लामो र कठिन भएको प्रष्टै देखिन्छ । त्यसैले अबको दिनहरुमा प्रत्येक युवाहरुले आफ्नो भविष्यको बारेमा विचार गरेर मात्र भर्ति हुने काममा हात हाल्नु पर्दछ । जबसम्म यसप्रकारको भर्ती प्रक्रिया रहिरन्छ तबसम्म युवाहरु एक प्रकारको विरोधाभासपूर्ण स्थितितिर धकेलिरहन्छन् र युवाहरुमा हुनुपर्ने उत्पादनसिलतालाई ह्रास ल्याउछ । फलस्वरूप देशमा गरिबि, बेरोजगारी अशिक्षा, दुर्ब्यसनि बढेर नजाला भन्न सकिन्न । त्यसैले यसलाई हामीले र सिंगो राष्ट्रले आजैदेखि सोच्नुपर्ने भएको छ ।

- मुचि

आइलाई ओपो

ढेलडा चाहेछुक्ता



- फुल कमल राई
माकपा-४, लुम्बु, खोटाङ
सोत्माली लुम्बुङ्गे

आइलाई ओपो ढेलडा चाहेछुक्ता

मोना भने

ओ ढेलबिम कड्कुडा

आइलाई जोना लुम्ता

मा स्वा सेत्पुकायो

कायो खल साउलोआ

ओपोडा खुर फलुकायो

थुक्मी लुम्ता

मो कायो

आइलाई ओ ढेलडा चाहेछुक्ता

मामविडा पुहामआ जुहामआ

हाम कान्निम हिःकायो

उनी साथ

तोवि उनी संखुमायो

मामविडा पुर्सिम गोता

खुलु खुक्सु हामपो

नु बिकाडा

ओपो नु लुम्ता

ओपो नुबी

आडुडा मोतोतो खोने

ओ दुसु लाकाडा चाम्तो

मोयो,

मोयो आडु चाम्ना ईता

मोको ओ ढेलडा चाहेछुक्ता !!

त्यही बेला म हराउनु हुन्न

त्यसैले मलाई मेरो गाउ नै चाहिन्छ ।

नेपाली रुपान्तरण

मलाई मेरो गाऊ नै चाहिन्छ

मलाई मेरो गाउ नै चाहिन्छ

किनभने

मेरो गाउको पानीले

मलाई भिजाउन खोज्छ

ती भोर भाडी अनि

अनि सबै जंगलले

मेरै हात खुट्टा अनि

चाल चलन खोज्छ

त्यसैले मलाई मेरो गाउनै चाहिन्छ ।

त्यही बाउ बाजेले

बहाएके रगतसा उनीहरुके इमान

त्यही माथि उनिहरुको पसिना पनि

त्यही खनिएको छ ।

प्राचिन पूर्खाहरुको

नाम देखि नै

मेरो पनि क्रमस नाम खोज्छ

जहा मेरो नाममा

मनै छुइन भने

मेरो सगतबाट पनि हराउने छु

त्यही बेला म हराउनु हुन्न

त्यसैले मलाई मेरो गाउ नै चाहिन्छ ।

मुचि ॥

सुचना

आगामी "ईसिलिम" अङ्क-९ को विशेष आकर्षणः

✦ दुमि किरात राई फन्सिकिम "ईसिलिम"का सल्लाहकार श्री पर्ज बहादुर दिम्मचु राईसंगको भेटवार्ता ।

✦ हजूर पाछाको वंशावली

✦ दुमी किरात राई फन्सिकिमका आजीवन सदस्यहरुको विवरण

दुमी किरात राई भाषाका ध्वनी तथा वर्णमाला

प्रारम्भिक सर्भेक्षण

- प्रा.डा. माधवप्रसाद पोखरेल

- नेत्रमणि दुमीराई

१. पृष्ठभूमि(Background):

आजसम्म दुमीराई भाषा 'दुमीरदुब्र' को खोज अनुसन्धानमा केही स्वदेशी र विदेशी जिज्ञासु एवं खोज अनुसन्धानकर्ताहरुबाट धेरै-थोर मात्रमा चासो राख्ने काम भएता पनि लेखन पद्धतिमा भने कुनै निश्चित लिपी तथा व्याकरण तयार भैसकेको छैन । यस अवस्थामा सरल र सहज किसिमबाट दुमीराई भाषाको संरक्षण एवं संवर्द्धनमा मेसो पत्ता लगाउने उद्देश्यले दुमी किरात राई फन्सिकिम (दुकिराफ)को पहलमा त्रिभुवन विश्वविद्यालय, भाषाविज्ञान केन्द्रीय विभाग र नेपाल तथा एशियाली अध्ययन केन्द्र, कीर्तिपुरमा मिति २०६१ फाल्गुण ९ गतेदेखि सञ्चालित तीन दिने 'दुमी किरात राई भाषा ध्वनी तथा वर्णमाला पहिचान कार्यशाला' मा दुमी किरात राई भाषा लेखन पद्धतिमा आवश्यक पर्ने वर्णमाला (व्यञ्जनवर्ण, स्वरवर्ण र संवर्ण) निर्धारणको लागि आफ्नो मातृभाषा स्पष्ट बोल्न र बुझ्न सक्ने दुमीराईहरुको उपस्थितिमा विस्तृत छलफल एवं अन्तरक्रिया गरी निम्न ध्वनी तथा वर्णहरुको पहिचान गर्ने काम भयो ।

भाषाविज्ञानको अध्ययन पद्धति तथा अन्तरराष्ट्रिय ध्वनी तात्त्विक वर्णमाला (IPA-International Phonetic Alphabet) को आधारमा दुमीराई भाषामा पत्ता लागेका लिपीहरुमा देवनागरी लिपीको ३६ वर्णहरु मध्ये ज, ट, ठ, ड, ढ, ण, श, ष, क्ष, त्र, ज्ञ वर्णहरु बाहेक जम्मा २५ वटा वर्णहरु प्रचलनमा रहेको पाइयो । दुमीराई वर्णहरुमा बहिर्गामी(Egressive)[सास भित्रबाट बाहिरतिर आऊने] उच्चारण मात्र प्रचलनमा रहेको पाइन्छ । जवकि अन्तर्गामी (Ingressive) उच्चारण यस भाषामा कहिँ कतै पनि पाइदैन ।

२. वर्ण निर्माण पद्धति (Phonemes formation System)

जुनसुकै पनि प्रचलित भाषामा वर्ण पत्ता लगाउन लघुतम् युग्म (Minimal Pairs) बनाउनु पर्दछ । यसरी बनाइएका लघुतम युग्ममा पाइएको भिन्न वर्ण नै उक्त भाषाको एउटा वर्ण हुन्छ । लघुतम युग्मको अर्थ हुन्छ, दुईवटा शब्दहरु एउटा परिस्थितिमा मात्र फरक र अन्य परिस्थितिमा समानता भएको जोडी शब्द । अथवा, लघुतम युग्म हुनका लागि निम्न अवस्थाहरु रहनु पर्ने देखिन्छ ।

क. दुईवटा शब्द,

ख. एउटा परिस्थितिमा मात्र उच्चारणमा फरक,

ग. अन्यत्र उच्चारणमा समानता,

घ. अर्थमा फरक-

(क) भएमा - वर्ण (Phoneme)

(ख) नभएमा - संवर्ण (Allophone) हुन्छ ।

जस्तै:

काना /kn/ - टोक्नु

खाना /khn/ - तितो हुनु

माथि दिइएका लघुतम् युग्ममा सबै ठाउँमा उच्चारण समान भैकन "क" र "ख" मा मात्र उच्चारणमा भिन्नता पाइएकोले सो लघुतम युग्मबाट "क" र "ख" (दुमीराई भाषामा) अलग दुई वर्णहरु हुन् भन्ने पत्ता लागेको प्रमाणित हुन्छ । अर्थमा देखिने यस किसिमको फरकलाई ब्यतिरेक (Contrast) भनिन्छ ।

३. व्यञ्जन वर्णहरू (Consonant Phonemes)

उपरोक्त विधि 'लघुतम् युग्म'का आधारमा दुमी किरात राई भाषामा पत्ता लगाइएका जम्मा २५ वटा व्यञ्जन वर्णहरू तल दिएबमोजिम छन् ।

व्यञ्जन वर्ण तालिका

	अघोष (voiceless)		घोष (voiced)		नासिक्य nasal
	अल्पप्राण	महाप्राण	अल्पप्राण	महाप्राण	
	Inaspirated	aspirated	Inaspirated	aspirated	
हनुमुलीय (velar)	क	ख	ग	घ	ङ
स्पर्शोष्म (Affricate)	च	छ	ज	झ मेरो माक्पा गाउँ	
दन्त स्पर्श (Dent.plosive)	त	थ	द	ध	न
द्वयोष्म (Bilabial)	प	फ	ब	भ	म
अर्धस्वर (semi-vowel)			य, व		
अन्तःस्थ (Approximant)			र, ल		
उष्म (fricative)		स		ह	

४. स्वरवर्णहरू (Vowel Phonemes)

यसरी नै माथि अपनाइएको लघुतम् युग्मको विधिबाट नै दुमीराई भाषाका स्वरवर्णहरू समेत पत्ता लगाउन सकिन्छ । दुमी किरात राई भाषाको बोलचाल र उच्चारणका आधारमा ह्रस्व(छोटो) र दीर्घ(लामो) गरी दुई किसिमको मात्रा प्रचलनमा रहेको पाइन्छ । दीर्घ जनाउन विसर्ग (:) को प्रयोग गरिन्छ भने बिना विसर्ग ह्रस्व बुझिन्छ । जस्तै:

/अ/	खल	/khala/	जम्मै	/उ/	खुलु	/khulu/	छहारि
/अ:/	खलः	/khala:/	गिठो	/उ:/	खुःलु	/khu:lu/	उत्पति थलो
/अ/	गल	/gala/	प्रसादी	/उ/	चुक्ता	/chukta/	औलाउछ
/अ:/	गलः	/ga:la/	हेरचाह,	/उ/	चुक्ता	/chükta/	जान्दछ
				/उ/	चुक्ता	/chükta/	छुचुन्द्रो
/आ/	बाना	/bn/	भन्नु	/ओ/	तो	/to/	ल
/आ:/	बाःना	/b:n/	चुहुनु	/ओ:/	तोः	/to:/	तान
/आ/	खाना	/khn/	तितो हुनु				
/आ:/	खाःना	/kh:n/	चित्त	/उ/	नु	/nu/	नाक
				/उ:/	नुः	/nu:/	मन
/इ/	मिनु	/minu/	मान्छे	/ए/	हेडा	/henga/	जस्तै
/इ:/	मिःनु	/mi:nu/	मरोस्	/ए:/	हेःडा	/he:nga/	अविछिन्न
/इ/	किना	/kin/	बाभ्नु	/ओ/	दो	/tho/	जाऊँ
/इ:/	किःना	/ki:n/	किन्नु	/ओ:/	दोः	/tho:/	कपाल

जस अनुसार पहिचान गरिएका दुमीराई भाषाका १३ वटा स्वरवर्णहरू तल दिए बमोजिम छन् ।

दुमीराई स्वरवर्ण तालिका

		अग्र		पश्च	
		गोलित	अगोलित	गोलित	अगोलित
उच्च	ह्रस्व		इ	उ	उः
	दीर्घ		इः	उः	
उच्च मध्य	ह्रस्व		ए	ओ	
	दीर्घ		एः	ओः	
निम्न मध्य	ह्रस्व				अ
	दीर्घ				अः
निम्न	ह्रस्व				आ
	दीर्घ				आः

५. दुमी स्वर वर्णहरूको लेखाचित्र (Graphs of Dumi Rai Vowels)

दुमी स्वर वर्णहरूलाई पहिचान गर्ने क्रममा त्रि.वि. भाषा विज्ञान केन्द्रीय विभाग, कीर्तिपुरमा प्रयोगात्मक विधिबाट निम्न दुमीराई शब्दहरूको ध्वनी परिक्षण गरी ती वर्णहरूको स्थितिलाई निम्न अनुसार लेखाचित्रमा उतारिएको छ ।

/अ/ हप्ती /hapti/	पियो	/उ/ हुप्ती /hupti/	घुसान्यो
/आ/ हाप्ती /hapti/	अड्कियो	/उः/ हुप्ती /hüpti/	सर्कियो
/इ/ हिप्ती /hipti/	फाँड्यो	/ओ/ होप्ती /hopti/	अड्कल्यो
/ए/ हेप्ती /hepti/	अँगाल्यो		

स्वरवर्ण	/इ/	/ए/	/अ/	/आ/	/ओ/	/उ/	/उः/
F ₁	441	482	715	840	541	520	491
F ₂	2112	2015	1081	1400	1196	1194	1281
F ₂ -F ₁	1671	1533	366	560	655	674	790

- मूचि ।

वंशावली गतिबिधि

हालसम्म इसिलिममा वंशावली प्रकाशित भैसकेका दुमीराई पाछाहरू:

१. रंकासु (इसिलिम तेश्रो अंक)
२. रत्कु (इसिलिम चौथो अंक)
३. हदी (इसिलिम चौथो अंक)
४. सत्म (इसिलिम चौथो अंक)
५. मुरह (इसिलिम चौथो अंक)
६. हलक्सु (इसिलिम चौथो अंक)
७. वालम्पा (इसिलिम पाँचौं अंक)
८. लुप्पो (इसिलिम छैटौं अंक)

९. दिम्मचु (इसिलिम सातौं अंक)
१०. खवचु (इसिलिम सातौं अंक)
११. खारुबु (इसिलिम सातौं अंक)
१२. छाचुड (इसिलिम आठौं अंक)

इसिलिममा वंशावली प्रकाशन हुन बाँकी दुमीराई पाछाहरू:

१. सरचु
२. हरसी
३. राईचु
४. हमुचु
५. तुरचु
६. जिपुचु
७. वालम्पु
८. रिप्लचु
९. हजूर

- मूचि ।

‘इसिलिम’ शुभकामना तिमिलार्इ



- विष्णुकला दुमीराई, वाकिशला, खोटाङ्ग
duityful_gal_2@hotmail.com

म डाक्टर, ईन्जिनियर या कुनै विषयको विज्ञ होईन । फेरी पनि पूर्व-पश्चिम, उत्तर दक्षिणमा छरिएर रहेका दुमी राईहरु विच ईसिलिम जन्मिएको छ, साह्रै खुसी छु । मेरो नजरले अवलोकन गर्दा इसिलिम तिमि भाग्यमानी पनि छौ । किन कि भाग्य बनाउने काम विधाताको हातमा हुन्छ रे साच्चै तीम्रो भाग्य बनाउने विधाताहरु धेरै कुराको ज्ञाता हुनुहुन्छ । फेरी पनि तिमि एकलो विद्वानबाट जन्मिएको इसिलिम पक्कै होइनौ । तिमिलार्इ जन्माउनको लागि बालकदेखि बुद्धासम्म निरक्षरदेखि शिक्षकसम्म पढ्नेले अध्ययन गरेर पर्नेले व्यवहारमा भोगेर तिमिलार्इ जन्माउनको लागि आफ्नो मिहिनेत र बुद्धि खर्चेका छन् । समष्टिगतमा भन्दा इसिलिम तिमि समस्त दुमीहरुको परिश्रमको नमुना हौ र तिमिले सफलता पाउने पछै शायद मेरो मनसाय तिमिले बुझेको छैनौ । तिमिले मैले भन्न खोजेको कुरा बुझ्नको लागि अभै केही वर्षहरु पर्खनु पर्नेछ । मेरो भनाई बुझ्ने क्षमता तिमिमा अंकुराएका नै छैनन् । समयको खेल न हो त्यतिवेलासम्म शायद चाहेर पनि मैले मेरो मनको कुरा पोख्न नसकूला या तिमिले मलाई चिन्न नसकौला । समयले आल्टाइ-पोल्टाइ कहाँ-कहाँ पुऱ्याउने हो ? तिमि पऱ्यौ माइतीको धन म परेराईको जन । भविष्यले नछुटाउन पनि सक्छ फेरी पनि म आँखा चिम्लेर ठोक्नुवा गर्न त कहाँ सक्छु र? त्यसैले मनमा लागेका केही कुराहरु तिमिलार्इ राख्दैछु ।

काठमाडौँ शहरको यो भीडभाडमा तिमि नयाँ नाम इसिलिम लिएर जन्मिएको छौ । यहाँ तिमि जस्ता हजारौँ इसिलिमहरु छन् । भलै नाम फरक हुन जाला तर उदेश्य, लक्ष्य र बाटाहरु सबै एकै हुन् । उदेश्य नै फरक पनि हुन सक्छ । तर सबैको लक्ष्य भनेको क्षितिज छुनु नै हो । यो सहरि भिडमा सबैले हिडिरहेको बाटो नै तिमिले हिड्नु पछै । मलाई थाहा छ तिमि नयाँ छौ तर यहाँ कसैले तिमिलार्इ तिमि नयाँ छौ भनेर बाटो दिदैन । यो निष्ठुरी भनौ या स्वार्थी सहरको भिडमा तिमि आफैले आफ्नो बल बुद्धि खियाएर लक्ष्य पुग्ने बाटो खोज्नु पछै । एउटा बाटो भएर हजारौँ हजारले हिड्नु पछै, भनौ तिमिभित्र कोरीएका अक्षर-अक्षरमा हजारौँ हजारका आँखा परेको हुन्छ । हजारौँ नजरलाई आफुप्रति केन्द्रीत गर्नु तिम्रो सफलता हो । जसरी एउटी युवतीले सौन्दर्यमा नभएर सुन्दरतामा कसैलाई लड्न पाछै भने तिमि त्यो सुन्दरीबाट केही सिक । शायद

यसबाट पनि तिमिलार्इ अभ् सुन्दरता थप्न केही खुराक मिल्न सक्छ । यात्राका नाममा तिमिलार्इ विचमा धेरै अप्ठ्याराहरु आउन सक्छन् । विसुद्ध जातिय, संस्कृति, भाषा आदि विषयको कुम्लो बोकेर हिड्ने क्रममा सबै तिमि जस्तै हुदैनन् । तिमि बजारको घुईचोमा नौलो छौ । अगाडी बढ्ने क्रममा तिमिलार्इ अंग्रेजी आँखाले हेप्न सक्छन्, उच्छुङ्खल नजरले खिल्ली उडाउन सक्छन्, स्थानीय नजरले (प्रभूत्व) एकाधिकार जमाउन सक्छन् । बजारको भिडमा तिमिलार्इ पेलेर बाहिर निकाल्न खोज्छन् । तर तिमि कहिल्यै आफ्नो धैर्य नगुमाउनु, उनिहरुले तिमिलार्इ केही गर्न सक्दैनन् किनकी तिमि भित्र तिम्रो उमेको लगनशील, सृजनशील बिबेकी विज्ञहरुले भरीदिएको दरीलो उर्जा छ ।

मलाई लागे अनुसार तिमिलार्इ यती मात्र बुझेकी तिमि भर्खरै मात्र कोदो रोपी सकेर, धान गोडी सकेर काठमाडौँ छिरेका छौ । यहाँको रहन-सहनसंग तिमि विरानो छौ । मानौ तिमि मीस नेपाल हुनको लागि एउटै स्टेजमा काठमाडौँबासी सुन्दरीहरूसंग खरो प्रतिस्पर्धा उत्रिएका छौ । उनीहरुलाई त के को डर, मान्छे चिनेको छ, ठाउँ देखेको छ, भाषा जानेको छ । भनौ त्यति अप्ठ्यारो छैन जति तिमिलार्इ छ । उनीहरुको विचमा शायद तिमि पाखे हुन सक्छौ, एकलकाटे बन्न सक्छौ या जातीयताको मात्र कुम्लो बोकेर प्रतिस्पर्धामा उत्रनु खोज्नु अन्धो जस्तै बन्न पुगौला म भन्न सक्दिन तिमि अपवादकै प्रतिस्पर्धी पनि हुन सक्छौ । फेरी पनि म भन्छु तिमि संकोच नै नमानी प्रतिस्पर्धामा सहभागी होउ । भलै तिमि मीस नेपालको ताज पहिरिन नसकौला केही बिस्मात नमान । तिमि यो सम्भ, मीस नेपाल बनाउने ती हजारौँ हजार हस्तीहरुले, लाखौँलाख नजरहरुले तिमिलार्इ चिनि सके, यो भन्दा अरु तिम्रो सफलता के हुन सक्छ ? ताज पहिरिनु मात्र सफलता होईन, लाखौँ लाखको नजरमा आफ्नो छुट्टै जातीय, साँस्कृतिक, भाषिक परिचय बोकेर चिनिनु पनि ठूलो कुरा हो । यस्तो सफलताले तिमिलार्इ आफ्नो बहुपासमा सधैँ सधैँ बाँधिरहोस, यही मेरो शुभकामना तिमिलार्इ ।

- मूचि



- उत्सव दुमीराई

मेरो भावना, मेरो आवाहन

अहिले किरात राईहरूको प्रमुख चाँड साकेलाको रमभ्रम छ । आज चाँहि वानेश्वरमा चण्डी नाँच्ने अरे । शुक्रवारको दिन स्कूलबाट आएपछि मात्रै थाहा पाएँ । मम्मिसित उहाँको साथी र उहाँको साथीको छोरो पनि जाने हुनाले म पनि जाने भएँ । हामी माइक्रोवस चढेर वानेश्वर पुग्यौँ । त्यहाँदेखि केही ओरालो जानु पर्दोरहेछ । केहीवेर हिँडेपछि धोबी खोलाको किनारमा पुग्यौँ । काठमाण्डौको विशेषता साह्रै प्रदुषित र दुर्गन्धित रहेछ । त्यसैको छेउमा नाँच्ने ठाउँ रहेछ । सायद हामी राईहरूको स्थान वर्तमान परिस्थितिमा यस्तै होला ।

गत हप्ता टुँडिखेलमा चण्डी थियो । त्यहाँ अलि फराकिलो थियो । मानिसहरू पनि निकै भेला भएका थिए । विभिन्न राई समुदायहरूले आरुनो सिली प्रस्तुत गरेका थिए । हाम्रो दुमी किरात राई फन्सिकिमले पनि यसमा उपस्थिति जनाएको थियो । तर यहाँ त तुलात्मक रूपले ठाउँ साँघुरो थियो र मानिस पनि कम थिए । अनि किरात युवा क्लब (गल्ली हुन सक्छ) र किरात रदु नाछिरिड साखामको आयोजना रहेछ । नाछिरिडहरूको सिली अलि ढिलो हुँदो रहेछ । युवा क्लबको भने सिली टिपाइ छिटो थियो, सायद चाम्लिङ सिली हुनु पर्छ । केही वृद्ध-वृद्धाहरू परम्परागत पहिरनमा सजिएका थिए । अरू प्रायः सबै अन्य पोसाकमा छन् । बरू केही पुस्ता भने परम्परागत भेषभुषामा सु-सज्जित छन् । चट्ट फरिया, चट्ट चोलो, पटुकी, चट्ट दौरा सुरुवाल अनि ढाका टोपी । कसै-कसैले चाँहि खुकुरी र खुर्पा पनि भिरेका । अझ कति महिलाहरूले हारी र खास्टो (बर्को) पनि पहिरेका । कस्तो सुहाएको । एउटा पूर्व किरात महिला र पुरुष । यो देखेर म दङ्ग परें । कति गुरुड र गुरुडसेनीको मात्रै भेष हेर्नु, कति शेर्पा र शेर्पेनीको मात्रै पहिरन हेर्नु । कति नेवार र नेवारीको मात्रै पोशाक हेर्नु । कति क्षेत्री-वाहुनीको मात्रै धोती-साडीचोली हेर्नु । आफ्नो छुट्टै पहिचान बोकेको हाम्रो भेषभुषाले पनि किरात राईलाई एउटा परिचय दिन्छ । तर विस्तारै विलाउन थालेका यी सांस्कृतिक सम्पदा हिजोआज यसरी सबै पुस्ता माझ लोकप्रिय हुन थालेको देख्दा मलाई असिम आनन्दको अनुभूति भयो ।

ढोल र भ्याम्टाको यस्तो सुमधुर धुनमा जानी नजानी राई-भाइहरू र गैर-राईबन्धुहरू पनि कम्मर मर्काउदै थिए । यो देखेर मेरो मनमा एउटा प्रश्न चिन्ह उठ्यो । हुन त मलाई

पनि चण्डी नाँच्न त आउदैन । चिनेका महानूभावहरू जाल्या खरवारीको भएर पनि आउदैन भनेर जिस्काउनु हुन्छ । तर म सानैदेखि धरान आफ्नो मावलो (मामा घर) मा बसे । त्यसैले त्यति चासो भएन । खैर, जे भए पनि त्यस भिडमा मेरो मनमा अनेक जिज्ञासाहरू उब्जिरहेका थिए । मैले सोचें के यी यतिका भिडमा सबैले यस साकेला पर्वको महत्त्व बुझेरै यसरी जानीनजानी नाचेका हुन् त । कति जना हिपहप ड्रेसमा बेलाबेलामा पाइन्टमाथि सार्दै कम्मर मर्काइ मर्काइ नाचिरहेका हुन् त । सायद उनीहरू यसलाई केवल एक मनोरञ्जनका रूपमा लिइरहेका थिए । यदि उनीहरूको दृष्टिकोण यस्तै हो भनेर उनीहरू ठूलो भ्रममा छन् ।

हुन त साकेला पर्व एक मनोरञ्जनकै रूपमा पनि लिन सकिन्छ । वर्षभरी परिश्रम गरेपछि आराम र मनोरञ्जन गर्ने सुवर्ण अवसर (क्षण नै हो यो पर्व) । नयाँ अन्न लगाउने बेला प्रकृति, विभिन्न जनावर र आफ्ना पितृलाई अनुनय विनय गरेर आफ्नो कर्म थालनीको अनुमति र शुभकामना लिनेस्वरूप उमौली साकेला मनाइन्छ । अनि पछि अन्न थन्क्याउने बेलामा प्रकृति र पितृलाई धन्यवाद दिदै अर्को पटक यो भन्दा राम्रो गर्ने हौसला र क्षमता माग्दै उमौली साकेला मनाइन्छ । आफ्नो पितृलाई चढाएपछि वा देखाएपछि मात्रै नयाँ धान ग्रहन गरिन्छ । रोग व्याधि जाओस्, बाढी पहिरोले नसताओस् आदि भनेर पितृ प्रकृतिलाई गुहारिन्छ । तसर्थ यो पर्व पूर्ण रूपमा प्रकृति र पितृप्रति समर्पित पर्व हो । सिमे, भुमे (विशेष पथर) खोलानाला, वनजङ्गल, पाखा देवी देउरालीलाई पुज्नु पनि यो पर्वको एक विशेषता हो । आफ्नो कुवी तायामी (नागिरे)बाट विविध विधिहरू पुरा गरेपछि र मुन्धुम (किरात अलिखित शाश्वत ग्रन्थ बखानेपछि वीचमा सिमलको रूख गाडेर गोलो भएर हातमा सेउली (सिन्कौली लिएर चमर च्याङ्गाको रौं) हातमा नचाइन्छ । हाम्रो नागिरे पूर्खा किरात सभ्यताका उद्देश्य (माइति) खक्चलिपुवाट प्रवर्तन गरिएको भनिने यो पर्व अति व्यावहारिक छ । यस बेला माया-प्रेम मात्रै होइन, मानिसको व्यवहार र कृयाकलापको दर्पण दिने किसिमको गीत गाइन्छ र सिलीमा नाचिन्छ । घाँस काट्ने, दाउरा चिर्ने, ओखलमा अन्न कुट्ने, अन्न भित्र्याउने जस्ता कृयाकलाप सभ्यताको अभिन्न अंग हो । यस्ता कृयाकलापलाई यस नृत्यले प्राचीन

किरातको रीतिरीवाज र चालचलनको प्रतिनिधित्व गरेको छ । यो पर्व मानविय संवेदनाले भरिपूर्ण छ । हामीले यस पर्वबाट अनेक कुरा सिक्न सक्छौं । हामीले सबै जीवजन्तुलाई समान ठानेर मानिसकै व्यवहार गर्नुपर्छ किनकि उनीहरू पनि हाम्रै माता नायमा (सुम्निमा)का सन्तान हुन् । हामीले प्रकृतिको आदर गर्नुपर्छ र प्रकृतिको संरक्षण एवं संवर्द्धन गर्नुपर्छ । पितापूर्खा भनेको हाम्रा अग्रज हुन्छ । तसर्थ उनिहरूको पथ पहिल्याउनु र उनीहरूको सत्कार गर्नु हाम्रो परम् कर्तव्य हुनेछ । यी त सामान्य शिक्षा भए । हामी कर्मशील र परिश्रमी बन्नुपर्छ । असफलतासित जुध्नुपर्छ । लगनशील स्वावलम्बी र कर्तव्यनिष्ठा हुनुपर्छ । हामीले यस पर्वको प्रत्येक क्षण अनेक पाठ सिक्न सक्छौं । तसर्थ हामीले यस पर्वको सही मूल्य र अर्थ जान्नुपर्छ । बुध्ने कोसिस गर्नुपर्छ । हावाको भरमा साकेला पर्व मात्रै होइन, हाम्रो संस्कृति र पहिचानप्रति नै खेलवाड गर्नु हो ।

गुरुडको रोदी र घाटु, मगरको कौरा, क्षेत्री बाहुनको भजन, तीज र रतौली, शेर्पाको सेब्रो र तामाडको सेलो भनेभै र लिम्बुको धान र च्याब्रुड भनेभै हामी किरात राईको अलग पहिचान बोकेको पर्व साकेला हो । साकेला सम्पूर्ण किरात समुदायकै चिनारी हो । कयौं सयौं पुस्तादेखि चलिआएको एक अन्योन्याश्रित सम्बन्ध गाँसिएको परम्परा साकेला हो । यो पर्व हाम्रा पूर्खाहरूद्वारा हस्तान्तरित नासो हो । तसर्थ साकेलालाई हामी सबैले वास्तविक ढङ्गबाट मनाऔं । अनि हाम्रो आगामी पुस्तालाई पनि यसको महत्त्वको परिचय गराउदै यो पर्वलाई अनन्तसम्म जीवन बनाउने महान् कार्यमा संलग्न होऔं । यति मात्रै गरिदिए पनि आफू किराती भएर किरात समुदायप्रति लगाउनु पर्ने गुनहरूको अभिभारा पूरा हुन्छ । अनि मात्रै आफूलाई नाक ठाडो पारेर हामी वीर किरातीका सन्तान हौं भनेर भन्न सक्छौं । नत्रभए आफ्नो सारा स्वाभिमान ती आर्य क्षेत्री बाहुन कहाँ सुम्पिएर उनिहरूको अगाडि शीर झुकाउनु बाहेक अरु केही उपाय बाँकि रहदैन ।

परन्तु यो भावना म एकजना मात्र होइन समस्त किरात बन्धुहरूमा हुनुपर्ने । अनि मात्र बन्छ किरात एकताको अभियान सफल । तर धिक्कार छ ती जसले किरातीको स्वाभिमान बेचेको छ र किरातीको नभुक्ने उच्च शीर ती अभिमानी जातका अगाडि झुकाएको छ । यस्तो विचारधारा आज सबै किरातीको मन मष्तिष्कका खाँचो छ ।

यस्ता धेरै भावना/कुरा मनमा खेलाएपछि यस धार्मिक स्थलबाट सबैसित आफ्नो गन्तव्यतर्फ लागे फेरि मनमा कुरा खेलाउदै-खेलाउदै । माड, सुम्निमा र पारुहाडले सबैको रक्षा गरुन् मनोकामना पूरा गरुन् ।

- मूचि

गीत



- तेजमाया मुरह दुमीराई

भीमिचा मथा (सुमरआ)^१
दुडकीती ईडकी सागोमिन्वा (लेनुनी हो छुमिनी)
गाई मच्यो के ले रोगैले
भेटीयो हामी जोगैले, गीत गाउन हो नाचौं
साप्लुवी सोसेल (कोक्कीती)^२
अडकु दुमी खल तुक छुक्किती (लेलुनी हो छुमिनी)
जंगलमा घाँस काटौं है
हामी सबै दुमी एक हौं है, गीत गाउन हो नाचौं
आड दुमी दुमी (चेतन)^३
ईडकी रिदुम हदुम चाम्नु ईतन (लेलुनी हो छुमिनी)
म धेरै धेरै बोल्दिन
हाम्रो भाषा संस्कृति हराउनु हुदैन, गीत गाउन हो नाचौं
रुम्जु सेन्नु (मासुफ्ना)^४
ईडकी वजेनु खानुप्पा (लेलुनी हो छुमिनी)
हिमाल हेर्न अघाइएन
हाम्रो भाषा बोल्नु राम्ररी, गीत गाउन हो नाचौं
ईडकी आ आवोए (लुक्तिनीन)^५
हाप्पो व चामक घल्नु छुक्तिन (लेलुनी हो छुमिनी)
हामीले कसैलाई घोच्दैनौं (भन्दैनौं)
आफ्नो भाषा हराएर ठूलो भइदैन, गीत गाउन हो नाचौं

- मूचि

छि युडु



टंक खारबु राई

माक्या-४, लुम्बु, खोटाङ्ग

राजाखा खुचो सबमलाखा खुचो, तुवु यो तुनखइसी
(सालेवा गुम्सा साखेवा गुम्सा, खलडा जुनखइसी)^१
छिरुकु गप्सो मिरुकु गप्सो, रूवाकु गमखोइसी
(गान्पापो मिवा नवा, उलान्चु छुनखइसी)^२
सिम्पानी खुचो दुमिलु खुचो, खो खेइसु माम्बियो
(कुविमीकायो सेलेमीकायो चेइसु तुम्लोयो)^३

नेपाली रूपान्तर-मासी गल्यो

राजाखा गएँ, सामलाखा गएँ, निधार ठोकियो
सीलस्वभाव र वोलीवचन भएको सबै खाइसकियो !
खोलानाला सबै तदै रावा खोला नै नाधिगइयो!
गान्पाको इष्ट मित्र उल्टो भइगइयो !
सिम्पानी गएँ, दुमी दुङ्गा गएँ, केही सोचें त्यहाँ!

पितृपूर्खासँग भाँक्री धामीसँग सिके कुरा पनि !!

अभागी विनोदको विवशता

- विनु दुमीराई

विनोद सानै छँदा उसको बाबु पैसा कमाउन इण्डियातर्फ लाग्दा बाटामा दुर्घटना भई मृत्यु भयो भने आमाले काठमाण्डौको ठाउँमा चर्खा (धागो) काढेर, गीटी कुटेर भएपनि छोरा र आफ्नो जीवन गुजारीरहेकी थिइन्। छोरोलाई भविष्यमा देशको एक होनाहार व्यक्ति बनाउने सपना बोकेकी थिइन्। सोही अनुरूप हुने बिरुवाको चिल्लो पात भने भैं विनोद एकदमै मेहनेती र परिश्रमी थियो। सबै साथीहरूमा उ फरक देखिन्थ्यो। नम्र भएर बोल्नु, सानालाई माया गर्नु, ठूलालाई आदर गर्नु उसको जन्मजात गुणसरह थियो। यसैगरी उ कक्षाका प्रथम, दोस्रो हुँदै जान्थ्यो। आमा छोराको सफलतामा निकै खुशी हुन्थिन्। अझ हौसला दिन्थिन्। सदा आशिर्वाद र अर्ति उपदेश दिइरहन्थिन्। विनोद जुनबेला कक्षा पाँचमा पुगिसकेको थियो।

तर उनीहरूको यो खुशी सदादिन रहन सकेन। विनोदको जीवनमा पुनः कालो बादलले छाियो। विचरालाई के थाहा जीवनमा यो क्षण आउँछ, भन्ने। आमालाई मुटुको रोग लाग्यो। उपचार गर्ने खर्च थिएन। परिणामस्वरूप आमापनि परलोक भइन्। अब विनोदको हालत के भयो, एकछिन सोच्नुस् त ? विचरा ! विनोदसँग न त टन्न सम्पत्ति नै थियो, न त उ कमाउन सक्ने नै भएको थियो। अब उसको दिनभर गल्ली चहार्नु बाहेक अन्य विकल्प छैन। ती कलम र कापी समाउने हातहरूले सडक र कन्टेनरमा प्लास्टिक टिप्न थाले, किताब फर्फराउने ती ओठले दयाको भिख माग्दै हिंड्नुपथ्यो। यति नगरेर के गरोस् त यो समाजका मान्छे नै यस्तै छन्।

जो आफ्नो स्वार्थको लागि धर्म छाड्छन्। बालअधिकारको नाउँमा भाषण छाट्छन्। तर व्यवहारमा एक रति उतारदैनन्। अब उसको न त विचरा भन्ने, न त सहारा दिने कोही छ, आफूमात्र। तर उसलाई बाँचेर आमाको सपना सजाउने इच्छा छ, तर अफसोच कसरी ? यस्तैमा एकदिन विनोदलाई अलिअलि टाऊको दुख्यो। पुष महिनाको कठ्याङ्ग्रीदो जाडो छ, ज्वरोले साह्रो पादै लग्यो। सडकको पेट्टीमा कारुणिक मुद्रामा आमा... ऐया शब्द प्रतिध्वनीत गर्दै प्यासले, भोकले, रोगले छटपटिरह्यो। मनोवेदना सुनाइरह्यो। तर उसलाई कसैले हेर्ने प्रयाससम्म गरेनन्।

- मूचि

आँशु

- अञ्जना राई, माक्पा-६, (नोरुङ्ग), खोटाङ्ग

आँखामरी मर्ने आँशु
मर्नसरी मर्ने आँसु
दुःख-सुख जीवनको मोगाडमा
पनि मरिदिन्छ आँशु
खोलाको पानी मँ छल्किएर
आफै पनि मरिदिन्छ आँसु
कल्पनाको सागरमित्र तरङ्गित
मड तैरिदिन्छ आँसु
मनका लक्ष्य पुरा गर्न
गाह्रो हुदा मरिदिन्छ आँसु
दुःखको मुमरिमित्र हुन्नपुग्दा
सहारा बनिदिन्छ आँसु
कहिलेकाही हर्षले आकास तुम्दा
खुशीको प्रतीक बनिदिन्छ आँसु
बाधता र विवशताले बाधिएको
जीवनमा मूल्याहिन बनी मरिदिन्छ आँसु
मोक र पीडाले छटपटाइरहेको
बेला पनि छल्किदिन्छ आँसु
रीतो मनमित्र माया मरिदिने
कोही नपाउदा मरिदिन्छ आँसु
विरहको गहिराइमा हुन्नपुग्दा
पनि त्यसै मरिदिन्छ आँसु
गरीबहरूको मुप्रोमित्र अनियन्त्रित
मड बगिरहन्छ आँसु
धनीहरूको महलमित्र पनि गतिशील
मड बगिरहन्छ आँसु
त्यसैले धनी, गरीब, नारी, पुरुष
मनी कसैलाई छुट्याउदैन आँसु

- मूचि

अविवाहित

- गुणराज दुमीराई, संखुवा-सभा

जीन्दगीका साठी वसन्तहरू पार गरीसक्दा भोगिएका सबै पलहरू आज एक एक गरेर सम्झन त म सक्दिन । तर जीवनको त्यो एक मोड र त्यस अवधिमा भएको एक घटनाले मेरो जीवनलाई यस्तो अवस्थामा ल्याईदियो । जुन अवस्थामा म आज गुजेको छु । हुन त त्यो घटनाले मलाई अमानव बनाएन । जीवन जिउनै नमिल्ने पनि बनाएन । जीवनमा आई पर्ने यावत सजिला र अफठ्याराहरूबाट एक न एक फाइदा लिने प्रयासबाट आज म प्राध्यापक जस्तो गरिमामय पदमा आसिन छु । त्यसलाई उपलब्धी मान्ने हो भने त्यो घटना मेरो लागि आवश्यक थियो । तर जीवन सम्बन्धी प्राकृतिक नियम पालना नगर्ने निर्णय पनि त्यहि बेला गरेको थिएँ । आज सम्म पनि म भन्न सक्दिन यो मेरो निर्णय सही थियो या गलत ।

संसारमा मानिस प्राप्त र अप्राप्तीहरूमा आफ्नो सफलता नाप्छन् । नपाउनेहरू भाग्यलाई दोष दिन्छन् । पाउनेहरू पनि जति पाएकोमा असन्तुष्ट छन् । उसैलाई थाहा छैन उ आफू कहिले र कतिले सन्तुष्ट हुने हो । जानी नजानी कहिल्यै पूरा नहुने आवश्यकता बीच रूमलीरहन्छ मान्छे । म पनि त आज यस्तैहरूको भीडमा एक भएको छु । आफैले लिएको त्यो निर्णयबाट भोगेको यो यथार्थलाई म भाग्यसंग जोड्दै छु र भन्दै छु मेरो भाग्यमा यस्तै लेखिएको छ सायद ।

प्रौढ अवस्थामा पुगेपछि मैले जस्तै सबैले आफ्नो विगत फर्केर हेर्दा हुन् । कतिले मीठा विगतले वर्तमानलाई मात खुवाई मुटु खुम्चदो हो । विगत राम्रो नहुनेहरू अहिले सुधेको अवस्थामा गर्व गर्दाहुन् । विगत जस्तै वर्तमानमा गुजेकाहरू सबैकुरामा असन्तुष्टी जनाउँदै स-प्रेम काल पर्खेर दिन विताउँदा हुन् ।

मलाई मेरो त्यो चौतीस वर्ष अगाडीको विगतले चिमोटी चिमोटी भन्छ "तैले गलत निर्णय गरिस" । तर म भन्छु त्यो निर्णय गर्नु मेरो वाध्यता थियो । वाध्यतामा गलत निर्णय गर्नु भूल होईन । "किन गरिस यो निर्णय ? किन विकल्प सोचिनस् ? आज हुने यो परिणतीबारे किन अनुमान लगाइनस् ? " मेरो एक मनले प्रश्न गर्छ । म मौन छु । दुखीरहेछु एकलै एकलै यो मेरो प्रौढ दिनहरूमा आज भोली अनुत्तरीत ।

चौतीस वर्ष अगाडिको यो घटना जुन घटना मेरो लागि प्रेरणाको स्रोत थियो । त्यही घटना आज विभाउने यादहरू भएर बल्किदिन्छ । मन सम्हाल्ने मेरा प्रयत्नहरू काँचले प्रकाश छेक्ने दुष्प्रयास जस्तो निष्फल हुन्छन् । भिष्मको

जस्तो लाग्ने अविवाहित रहने प्रतिज्ञा भिष्मले जस्तै पुरा गरेर भिष्मले जस्तै आज म पछुताउ गर्दैछु । फरक यति छ म मेरो अर्जुनहरूलाई मेरो जस्तो प्रतिज्ञा नगर्न सुभाब दिन नसक्ने अवस्थामा छु । हुनसक्छ म भित्रको त्यो दम्भ अझ भुक्न चाहँदैन । आफैलाई अझ चूर पार्न मृत्युसम्मै ररिहन्छ सायद ।

चिटिक्क मिलेको शरीर लाम्चो परेको गोरो अनुहार, बोलाईमा मिठास, मृदु मुस्कान, गजलकारले गजलमा वर्णन गरेको दिलरूवा जस्ती उनीलाई देखेपछि म भन्दै पागल भएको थिएँ । आफैलाई आफ्नो मनलाई धेरै चोटी सम्झाएँ त्यो मेरो हैसियत हैन भनेर । तर आफ्नै मन भन्ने गर्थ्यो के कम छ र ममा उनको अधि पढाई छ सानो तिनो नोकरी छ । कर्तव्य परायणता, इमान्दारी र राम्रा सम्भावना अधि उनी पनि परिलिन्छन् । त्यसमा पनि आफ्नो साथी मार्फत चिनजान भएकी उनी ।

दिन वित्ते, रात वित्ते र महिना वित्ते । तर उनीसामु मनका कुरा राख्ने मेरो आँट थिएन । सायद औधी मन पराएपछि मनका कुरा भन्न सबैलाई अफठेरो नै हुँदो हो । तर कति दिन यसरी पिल्सीएर बस्ने भन्ने विचार मनमा आएपछि साथीलाई यो कुरा राखें । उसबाट पनि सकारात्मक कुरा आएपछि मैले उसैको सल्लाह बमोजिम उपयुक्त मौका पारेर उनलाई मन पराएको कुरा बताएको थिएँ । त्यसबेला उनको उत्तर नकरात्मक त थिएन । तर स्वीकारोक्ती पनि थिएन । त्यस बारेमा विचार गरिसकेको छैन भन्ने उनको उत्तर मेरा लागि केही आशा लागदो थियो भन्ने मैले ठाने ।

आफूले आफूलाई हेर्नु र अरूले आफूलाई हेर्नुमा धेरै फरक छ होला सायद । कसैले आफूलाई बढी आँक्छन् त उसैलाई अरूले कम । कहिले आफूलाई कम आँके अरूले बढी । मानिसले घटना परिस्थिति र वस्तुलाई बुझ्ने तौर तरिका यति फरक हुन्छन् कि त्यो फरक नै सम्बन्धमा बाधा पनि भई दिन्छन् । उनले पनि मेरो बारेमा के सोच बनाएकी थिइन् कुन्नी । मेरो साथीले गरेको मेरो बारेको वर्णनलाई कसरी लिएका थिइन् कुन्नी । तर आज बुझ्दा उनको आकांक्षासँग मेरो यथार्थता मेल खान्थ्यो सायद ।

उनी सँगको अर्को भेट त्यसको एक महिना पछि मात्र भएको थियो । कामको सिलसिलामा जिल्ला प्रशासन कार्यालय काठमाण्डौमा गएको बेला उनी पनि त्यही काम विशेषले आएकी रहिछिन् । उस्तै मृदु थियो मुस्कान म प्रतिको व्यवहारमा

कुनै फरक देखिएन । ठट्टा गरेर बोले उनको बानी उस्तै थियो । ठट्टै ठट्टामा उनले भनेकी थिईन “पासपोर्ट बनाएर बिदेशतिर भासिने सुरमा हुनुहुन्छ की सार्वजानिक अपराधमा तारेख धाउँदै हुनुहुन्छ ?” मलाई पनि उनको जस्तै प्रतिप्रश्न त आएको थियो । तर मलाई लागेथ्यो उनलाई यसरी प्रतिप्रश्न गरेमा उनले म प्रति बनाउने धारण फरक पर्ला । त्यसैले सीधासीधा उत्तरमात्र दिएको थिएँ । त्यसवेला म पासपोर्ट नभएर हराएको नागरिकताको प्रतिलिपि लिन प्रशासन कार्यालय धाउने क्रममा थिएँ । संगै बसेर चिया पिउने आग्रहलाई बिना कुनै हिचकिचावट स्वीकार गरेकी थिईन । उनको पनि अधिकृतबाट प्रतिलिपि प्रमाणित गराउने काम सकिएपछि संगै बाहिर गेटसम्म आई औपचारिक बिदाईका शब्दहरूका साथ विपरीत दिशातर्फ छुट्टिएका थियौं ।

त्यसपछिका दिनहरू केवल उनको साथ बातचित भएको केही पलहरूको मीठो संभ्रना र उनलाई पाउने र संगै जीउने भविष्यको मीठो कल्पनाको साथ बिताउँदै थिएँ । त्यही समय मेरो एम. ए. दोस्रो बर्षको परिक्षाफल प्रकाशित भयो । अंग्रेजी विषयको विद्यार्थी म । परिक्षाको नतिजा हेर्दा म प्रथम श्रेणीमा उतिर्ण भएको पाएँ । त्यसपलको मेरो छटपटी अहिले सम्भन्छु र आफैँ देखि लजाउँछु । उनलाई कहाँ भेटु र सुनाउँ यो कुरा भन्ने लागेर कोठामा कति ओहोर दोहोर गर्ने पत्तै भएन । मेरा सफलतामा खुशीले चम्केका मेरा आमा बाबाका अनुहार राम्ररी पढेको थिएँ त्यस अगि पनि । मेरो सफलतामा मनचित्त मिल्ने साथीहरूले देखाएको हर्षभाव राम्ररी पढेको छु मैले । त्यस अर्थमा त्यसवेला मलाई लागेथ्यो उनी मेरी भईदिएको भए यो सफलता सुनेर हर्षले आँखा रसाएको देख्न पाएको भए ! तर त्यो पल मेरो लागि मीठो कल्पनामात्र भयो । त्यस बेला मैले थाहा पाएँ, आफ्नो खुशीमा मुस्कुराउने आफन्तको अनुहार नभए आफ्नो सफलतामा फगत एकलो र माउन सकिन्न । मेरो जन्म दिने आमा बालाई नै गुमाई सकेको अवस्थामा मलाई त्यो मेरो सफलतामा “स्यावास” भन्ने कोही भएन । कुनै त्यसैले त्यो सफलताको कुनै मूल्य नै रहेन । बुबा आमा पछि अविवाहितको मनमा एउटा कल्पना हुँदो रहेछ । त्यो आफ्नो जीवन साथी र उनीसंगको साथ जीवनका मधुर कल्पनाहरू । नतिजा प्राप्ति पछिको केही पल त खुशी नै थिएँ । तर हठात् आफ्नो सामू खुशी बाँड्ने कोही नभएपछि आफैँलाई बोझ भैँ लाग्यो । यस्तो लाग्यो, यो मेरो सफलता मेरो बुबा आमाको जीवन भएको बेला नै पाएको भए !

प्रायः युवा अवस्थाका पुरूष हुन् या नारी एक न एक किसिमका मानसिक चिन्ता वा भयले ग्रस्त हुन्छन् । भावी जीवनमा बहन गर्नुपर्ने उत्तरदायित्व, संगैका सहपाठीहरूको उपलब्धीसँग आफ्नो अवस्थाका दजाई जस्ता कुराहरूले

मानसिक तनाव सृजना गराएका हुन्छन् । यस्ता तनावहरूका मारे आफ्ना अबोधबालापनका रमाइला दिनहरू सम्भेर तड्पिन्छन् उनीहरू । मुहार हाँसे पनि मन विचलित हुन्छ उनको । त्यही अवस्था पार गर्ने मैले पनि । त्यसपछि लाग्यो, देखाई र सोचाई भन्दा बढी भोगाई रहेछ जीन्दगी । कसकसले के सोचोका हुन्छन् र के पाउँछन् । सोचेका कुरा नपाउनुले हतास उनीहरू कुलतमा पनि लाग्छन् र जीन्दगी बर्बाद पाछ्छन् । तर त्यस्तै परिस्थितिमा पनि मैले शिक्षित हुनुको दायित्व सम्भन्नु थियो । त्यसैले जीवन गुजाराका साथै देश सेवाको भावनाले शिक्षण पेसामा लाग्ने निधो गरे । २०२६साल तिर एम. ए. गरेको व्यक्ति यसमा पनि अंग्रेजी विषयमा स्नातकोत्तर गर्ने व्यक्तिको अभावै थियो । त्यसैले नोकरी गर्ने मेरो चाहानामा कुनै समस्या नै भएन । त्रि.वि.मा अंग्रेजी विषयको प्राध्यापन गराउने काम शुरू गरे पछिका दिनहरू सामान्य बित्दै थिए । त्यसपछिको एक घटनाले मैले अविवाहित र हने निर्णय गर्न पुगें ।

कुरा उही थियो, मैले मन पराएकी उनीसंग फेरि भेट भयो । उही आराम कुशलका कुराहरू भए । उनी पनि एउटा निजी कार्यालयमा कार्यरत भएको कुरा साथी मार्फत नै थाहा पाएको थिएँ । उनले मलाई सोधिन् “के गर्दै हुनुहुन्छ ?” “उही गुजारा चलाउँदै छु त्रि. वि.मा अंग्रेजी प्राध्यपन गराउने मौका पाएको छु । सायद यहाँहरूको आशिर्वादले होला ।” मेरो उत्तर थियो । “बधाई छ, त्यो तपाईंको मेहनत हो, हाम्रो आशिर्वाद केही पनि छैन ।” उनको ठट्ट्याउलो जवाफ थियो ।

केही बेर मौनत छाियो । एक अर्काले बोल्ने आशामा दुवैको ओठ चलेनन् । त्यो मौनतालाई तोडेर मैले नै उनलाई केही भन्ने निर्णय गरेर भने “नीता जी । तपाईंलाई एउटा कुरा सोधौं ?” “अँ साधनुस न” उनको अनुमति थियो । यहाँलाई थाहा छ म यहाँलाई मन पराउँछु तपाईं मेरो लागि आदर्श नारी हुनुहुन्छ । त्यसैले अहिलेको यो नातालाई अझ नजीक बनाउन चाहन्छु । पहिले भन्नु हुन्थ्यो नि, यसको बारेमा निर्णय गरेकी छैन । सायद अब त निर्णय गर्नु भयो होला ” मलाई यो कुरा भन्दा भन्दै उनको अनुहारको भाव विप्रेको आभाष हुँदै थियो । अब आउने उनको प्रतिक्रियाबाट म त्रस्त थिएँ । उनको जवाफ नकरात्मक हुने मैले ठहर पाउँदै थिएँ । तर किन ? मनमा प्रश्न पनि उठ्दै थिए । त्यतिकैमा उनले भनिन्, “महासय ! औकात र आकास मिल्नु पर्छ भन्छन् । म के गर्छु, म त भन्छु नाता जोडौं । तर पापी मन छ नि यो, यसले मान्दै मान्दैन । त्यसैले मलाई माफ गरिदिनोस न हुन्न ? हेर्नोस न अहिले साँझ पर्न पनि लाग्यो म घर जान्छु पछि भेट्दै गरौंला नि हुन्न ?” यति भनेर उनी बाटो लागिन् । के गर्न सक्थे र म उनलाई निर्निमेस हेर्न बाहेक । मनमा के हो गाँठो परेर आयो । बाबु आमालाई सम्भेँ वहाँहरूको

चाहाना थियो आफ्नो जीवन छँदै छोराको घरजम भएको हेर्ने । त्यो सपना त पुरा भएन भएन । म एकलो हुँदा मनले खाएको व्यक्तिबाट त्यस्तो प्रतिक्रिया पाउँदा जस्तो हुनु थियो त्यही भयो ममा । के भनौं त्यो उनको दम्भ भनौं या मेरै दुष्प्रयास । औकातको कुरा गर्दा उनी कूल घरानकी नै थिईन् । विज्ञान विषयमा स्नातक उनी, हेदै खाईलाम्दी त्यसै कूल घरानमा व्यवहार हुने संभावनाकी उनी । त्यसैले तुलनात्मक रूपमा एकलो र अर्थिक रूपमा सबल नभएको म उनको नजरमा अडिन सकिन । त्यसैवेला मलाई मेरै मनले प्रश्न गर्‍यो, के उनीमात्र तेरो लायक नारी हुन् ? के नारीकै लागिमात्रै तेरो जन्म भएको हो र ? के तेरो दायित्व विवाह गर्नु र गुजारा गर्नुमा सीमित हुनु पर्ने हो र ? वास्तवमा यी प्रश्नहरूले मलाई धेरै घोचे । संसारका प्रशिद्ध व्यक्तिहरूका जीवनी संभें । उनले गरेका त्याग संभें र एउटा निर्णय गरे, मैले पारिवारिक स्वार्थ त्यागेर देशको सेवा गर्नु पर्छ । आफ्नो बल बुतोले भ्याएसम्म र आफ्नो प्राण नजाउन्जेलसम्म देशको लागि केही गर्नु पर्छ । म मेरो प्राध्यापन पेशाबाट पनि देशको सेवा गर्न सक्छु भन्ने अठोट मेरो मनले गर्‍यो । त्यही बेला मैले यो निर्णय गरेँ, “म विवाह गर्दिन । विवाह विना एकलै पनि जीवन यात्रा तय गर्न सक्छु । नितान्त वेग्लै तरिकाले ।

मैले काटेको लख ठीकै भएछ । उनी कुल घरानकी बुहारी भएर गएको कुरा साथी माफत सुने । त्यसले मलाई चोट त दियो तर जस्तै चोट परे पनि समयको निरन्तरतासंग आफु पनि बहनु पर्ने थियो । दृढताको बाधजुध पनि एकचोटी राम्रो लागेको कुराको याद मनमा क्यै गरी आउँदो रहेछ । फेरि त्यो याद पनि समयले पखाल्दै लाँदो रहेछ । यसो संभ्रदा त के छ र, एउटी केटीलाई मन पराएको थिएँ । उनले मन पराईतन्, त्यो भन्दा अगाडी सम्बन्ध बढेन । त्यति न हो । तर मानव मन संवदनशील हुने रहेछ । मानवीय संवेदनामा अरूलाई साधारण लाग्ने घटनाहरूले पनि निकै गहिरो चोट पुऱ्याउँदो रहेछ । समयले त्यो घाउलाई पुर्दै त लग्यो । तर कहिलेकाँही यसरी बल्फी दिन्थ्यो, लाग्थ्यो जीवन गती नै बन्द गरूँ । जीन्दगीका यस्ता भावावेशहरूले धेरै दुर्घटनाहरू निम्त्याएका छन् । तर ममा सचेत मनको उपज, त्यतिवेला दायित्व बोध हुन्थ्यो, ‘मैले केही गर्नु पर्छ’ । यस्तै कर्तव्यबोधको कारण म मेरा दिनहरू सार्थक रूपमा विताउन सक्षम भएँ । एक किसिमले म खुशी छु । जीवनका यी दिनहरूमा सोच्दै नसोचेका, देख्दै नदेखेको मेरा छोराछोरी जस्ता विद्यार्थीहरूलाई बाटो देखाएर देशका कर्मठ नागरिक बनाएको छु । डाक्टर, ईन्जिनियर, पाईलट, उद्योगपति र व्यापारी भएका छन् । भेट भएको बेला सम्मान दिन्छन् । त्यस बेला म त्यही आनन्दलाई पारिवारिक जीवनको आनन्द ठान्छु । मेरा छोराहरू, मेरी छोरीहरू एक

दुईमात्र छैनन् । ३४ वर्ष लामो मेरो कलेजको पारिवारिक जीवनमा मैले हुर्काएका मेरा सन्तानहरू विश्वभर चर्चित पनि छन् । म सोच्छु यदि मैले विवाह गरेको भए पारिवारिक भ्रमेला भित्र यो भएन र त्यो भएनको बीच संघै चिन्तै चिन्ता पीरै पीरहरू बीच दिनहरू लामो भएको अनुभव गर्थे हुँला । त्यो चार पाँच जनाको परिवार नै संसार ठान्नु पर्थ्यो होला । यस अर्थमा म धेरै भाग्यमानी छु । मेरो जीवन सार्थक छ ।

यतिका वर्षपछि अस्ति एकपटक उनीसंग फेरि भेट भयो । उनलाई देखेपछि मलाई एकछिन त आफ्नै आँखाको विश्वास लागेन, कारण उनी ज्यादै जीर्ण थिईन् । ५ वटा सन्तानकी आमा उनी, परिवारको चापले होला सायद उनी म भन्दा ४ वर्ष कान्छी भए पनि धेरै पाको देखिन्थिन् । त्यो भेटमा उनको त्यो ठट्यौलोपना थिएन । पारिवारिक जीवनले खारि एकी उनीमा गाम्भिर्यता देखिन्थ्यो । मैले सुनेको थिएँ, उनको परिवार पहिले जस्तो थियो, अहिले त्यस्तो छैन । छोरा छोरीहरूले भने जस्तो प्रगति गरेनन् । पुख्र्यौली सम्पत्ती निखिँदै गएको छ । भेटमा सामान्य कुराकानी भए । तर अचम्मको कुरा चाहिँ उनले मलाई एकोहोरो हेरिरहिन मानौं ममा कुनै त्यस्तो आश्चर्य छ ।

चौतीस वर्ष अगाडिको अविवाहित अवस्थामा पनि त्यसरी नहरेकी उनले त्यस बेला मलाई किन त्यसरी हेरिन् त्यति बेला त मैले केही बुझिन । तर पछिका दिनहरूमा सोच्दा मलाई लाग्यो म अविवाहित भएको कुराले उनलाई एक किसिमको करुणा जाग्यो होला वा हुन सक्छ विगिँदै गएको उनको पारिवारिक स्थिति र एकलो भए पनि अरूको भन्दा कम नभएको मेरो जीवनस्तरबाट उनलाई कुन्नि कस्तो ग्लानीको भाव आएको होस् । यसबाट मैले सिकेको छ, जीवन भन्नु आवेसमा गरिएको निर्णयको सिकार पनि हो । बुझेर गरेको निर्णय बीच जीवन स्वर्ग पनि हो । उनको घरानिया चाहनाले उनलाई यो स्थितिमा त पुऱ्यायो, पुऱ्यायो, अर्को तर्फ उनको यो अवस्थाबाट आजभोलि मेरो पुरानो घाउ बल्भेको छ । आफूले हृदयदेखि चाहेको उनको त्यो हाल देख्दा विसिसकेको त्यो घाउ चहऱ्याउँछ । फेरी त्यही चौतीस वर्ष अगाडिको अवस्थामा फर्किन मन लाग्छ । उहि चिटिक्क मिलेको शरिर, मृदु मुस्कान र ठट्यौलो बोलीको उनी अगाडी आउँछिन् । म उनलाई अनुनय गर्छु । उनी नखरा गर्दै भागिन्छन् । म पछ्याउँदै जान्छु । उनी अकस्मात ठेस लागेर ढल्मलाउँछिन् । म हतारमा गएर उनलाई भर दिन्छु । “सुबोध जी !” भन्ने उनको सम्बोधनले म भ्रसंग भएँ र थाहा पाएँ म उनलाई निर्निमेष हेरिरहेको रहेछु ।

- मूचि

छाचुड पाछाको वंशावली र त्यस सम्बन्धी किंवदन्ती

- चतुरभक्त दुमीराई

दुमीकिरात राईहरूको २१ पाछाहरूमध्ये छाचुड एक पाछा हो। छाचुड पाछाको वंशावली संकलन गर्ने कार्य ०५१ तिरबाट नै शुरुवात भएको हो। तर समय लगानीको अभावले भ्यागुताको धानी यसपालीमा मात्र पुगेको छ। छाचुडको वंशवारेमा कुरो कोट्याउंदा दुमी किरात राईहरूको वंशावलीका व्याख्याता तथा तायामी सप्तेश्वरवासी श्रीधनरुप राईको विप्लेषणलाई आधार मानी ब्रास्मीतेल, डिवुपेल, र खारम्बुका सहगोत्री भाई हड्कबु हुन भनेर इसिलिमको पहिलो अंकमा आईसकेको छ। हड्कबुको छोरा मान्येबु र मान्येबुको छोरा छछपाका ६ भाई छोराहरूमध्ये छाचुड एक हुन भन्ने पनि आईसकेको छ। उनीहरूको मुख्य बसोबास गा वि स खामीको साबु, रुदालुड, लाप्चा, आदिमा रहेको पाइन्छ। त्यस्तै जाल्पा गा वि स को ससर्का, सप्तेश्वर गा वि सको अम्बोटे र हाल बसाई सराईको कारणले सुनसरी, कटारी, इलाम, काठमाडौँतिर पनि छरिएर रहेको पाइन्छ। यसमा प्रस्तुत छाचुड पाछाका वंशविवरणहरूलाई निम्न स्रोत व्यक्तित्वहरूको भनाईलाई आधार मानिएको छ।

१, पर्जबहादुर छाचुडराई, लाप्चा

छाचुडको वंशावली निर्माणमा पर्जबहादुर राईको मेहेनत र योगदान सराहनीय रहेको छ। पुख्रौली परम्परा र संस्कृतिका समेत ज्ञाता रहेका, नुवाँगी, छोर्सुदाम र अन्य पितृकर्म समेत गर्नसक्ने यी व्यक्तित्वले छाछुड वंशावलीको एउटा खाका कोरेर उपलब्ध गराउनु भएको थियो। त्यसैलाई मुख्य आधार मानेर प्रस्तुत वंशावली तपाईंहरूको हातमा आईपुगेको छ। सच्चा दिलले दुमीहरूको सेवागर्न चाहने यस्ता पुर्खाको दुमीकिरात राई फन्सिकिम हार्दिक स्वागत गर्दै दीर्घायुको कामना समेत गर्दछ।

२, स्वर्गीय थामसिंह छाचुड राई, सप्तेश्वर अम्बोटे

उमरेले नौ दशक पुगीसकेका थामसिंह राईसंग छाचुडको वंशावली लिने कार्य सजिलो थिएन। तैपनि २०५३ सालमा यो प्रस्तोताले उहाँको घरमा गएर छाचुडको वंशको बारेमा जिज्ञासा राख्दा उहाँमा स्मरणशक्ति कम भैसकेको थियो। तैपनि उहाले बढो मुशिकलले खुब्दको छोरा जसबोल, नीजको छोरा बायसुम र लोकुमे भन्दै लोकुमेबाट जरीकर्न र बायसुमबाट आफूसम्म बताउनु भयो। प्रस्तोताले दोहोऱ्याएर सोध्न सकेन कारण बुढाबुढीको लागि त्यो पट्यारलाग्दो थियो। तर, जति प्राप्त भयो त्यो महत्वपूर्ण थियो। किनकी बायसुम र लोकुमे भन्दा माथिको पुस्ता बताउनसक्ने कोही व्यक्ति नै थिएन। पछि, कुनै समयमा पुनः दोहोऱ्याएर सोध्ने इच्छा हुँदाहुँदै उहाँको देहान्तको समाचारले वंशावली निर्माणमा निकै ठूलो घाटा लाग्यो।

३, प्रेमबहादुर छाचुड राई, अम्बोटे

दुमी भाषा, किरात धर्म, संस्कृति र परम्पराका समेत ज्ञाता रहेका प्रेमबहादुर छाचुड राई थामसिंह राईपछिका

अंक: व्यक्तित्व हुन। थामसिंह राईबाट पाउन बाँकी रहेका अम्बोटेपट्टिका बायसुमका वंशहरूको सगोल वंशावली उहाँकै सहयोगबाट निर्माण गरिएको हो।

४, रिखीधन छाचुड राई, साबु

साबुमा गञ्जदलदेखि मुनीका सवै वंशावलीहरू रिखीधनबाट प्राप्त गरिएको हो।

५, भलबहादुर छाचुड राई, साबालुड

साबालुड गाउँका छाचुडहरूको वंशावलीमा जरीकर्न देखि मुनीका सवै वंशावलीहरू उहाँकै सहयोगमा उतार गरिएको हो।

६, शम्भु छाचुड राई, काठमाडौँ

पेशाले अनुसन्धानविद तथा सहजकर्ताको भूमिका निर्वाह गर्दै आउनु भएका शम्भु राईबाट धनमुखि राईको समयदेखि साबुबाट काठमाडौँ आई बसोबास गरेका छाचुड वंशजहरूको विवरण प्राप्त भएको हो।

८, कैलवहादुर छाचुड राई, साबालुड, हाल धरान

साबालुडपट्टिको वंशावली निर्माणमा उहाँको सहयोग सराहनीय रहेको छ। छिलछिल।

यी स्रोतहरू बाहेक श्रीमति पूर्णशोभा राईचु राई (अम्बोटे), श्रीमति निरु छाचुड (कटारी)को सहयोग पनि महत्वपूर्ण रहेको छ।

आदरणीय छाचुड रदुहरू यो नै अन्तिम वंशावली होइन। केवल यो छलफलको लागि मात्र प्रस्तुत गरिएको हो। यसमा हुन गएको त्रुटी, थपघट, मूल्याङ्कनगरी दुमीकिरात राई फन्सिकिमलाई उपलब्ध गराईदिनु भएमा २१ पाछाको सगोल वंशावली प्रकाशन गर्दा त्यसलाई ठूलो सहयोग प्राप्त हुनेथियो भन्ने अपेक्षा रहेको अनुरोध छ।

अन्त्यमा प्रस्तुत वंशावली निर्माणमा सहयोग पुऱ्याउनु हुने सम्पूर्ण छाचुड रदुहरूलाई धन्यवाद छ।

छाचुड पाछा निर्माणका किंवदन्ती :-

हरेक थर, वंश, सामे वा पाछाहरूका निर्माणका पछाडि विशेष कारणहरू रहेका हुन्छन्। यसरी नै छाचुड पाछा निर्माणको पनि आफ्नै किंवदन्ति रहेको छ। यो किंवदन्ती यस प्रकार रहको छ।

अम्बोटे गाउँका प्रेमबहादुर छाचुड राई भन्छन्-“ जालपा ससर्का र साबु गाउँको सिमाना कायम गर्ने लुम्जुखोलाको आसपासमा एउटा 'सामेर' भन्ने ठाउँ रहेको छ। अधि त्यही सामेर भन्ने ठाउँमा छाचुडका पुर्खाहरू रातुड, दाम्बो र चिम्बो वस्तथे। त्यसैले त्यही ठाउँको नामबाट 'सामेरमा दोवेना वा दोवेना वा दुदुदेना, रदु रछेपा' सामे निर्माण भई हाल प्रचलनमा आएको हो। यस कुरामा स्वर्गीय थामसिंह राईको विचार पनि समान थियो।

सामेरवासी छाचुडका पुर्खाहरू रातुड, दाम्चो र चिप्चो (चिप्चो) एक आपसमा मेल थिएन। रातुड साँढै रिसाहा र भगडालु थियो। धेरै पुर्खाहरूले भन्थे-रातुडले मान्छेको मासु खान्थ्यो। बालबच्चाहरूलाई आकाशतिर फालेर तलबाट तरवार थापी मुला काटेजस्तो काट्दथ्यो। त्यसैले यी व्यक्तिको मृत्यु पनि आफ्नै ज्याईवाट भयो। रातुड, दाम्चो र चिप्चोको खुवा खाई खेली गर्ने ठाउँ निकै ठूलो थियो। दाम्चोले आफ्नो खुवाको सिमाना दाम्थला गाउँसम्म पुऱ्याएका थिए। त्यसैले उनैको नामबाट दामथला नाम रहेको भनेका छन। दाज्यूभाईमा खुवाको विषयलाई लिएर भगडा पनि हुन्थ्यो। तर सामेरमा रहेको महभीर भने उनीहरूको साभ्का सम्पत्ति थियो।

एकपटक उनीहरू तीनैजना मह काढ्न भनेर पुऱ्याडोरी लिएर सामेर गए। अहिले पनि साभेरमा महभीर छुँदछ। तर वनमासीएकाले माहुरी चाहि वस्न छोडेको छ। महभीरमा मुश्किलले पुऱ्याड डोरी रुखमा अड्काएर चिप्चो चाहि मह काढ्न पुऱ्याडबाट तलतिर भन्थो भने दाम्चो र रातुड चाहि मह बटुल्न माथि नै वसे। दाज्यूभाईमा मेल नभएकाले चिप्चोलाई आशंका भई- कतै यी दुईभाईले मारनको लागि पुऱ्याड त काटिदिदैनन्? यही सोचेर आधि मह चाँहि आफूले त्यही भिरको ओडारमा जम्मा गर्न लाग्यो र आधा मात्र दुईभाईलाई सप्लाई गर्न लाग्यो।

दाम्चो र रातुडको मनमा पनि साँचै नै मह काढीसकेपछि पुऱ्याड काटेर चिप्चोलाई उधै लडाएर मारुपछि भन्ने पापी योजना बनाइसकेका थिए। त्यसैले बेलाबेलामा महकाढ्न सकियो सकिएन भनेर सोध्दैगर्थे। चिप्चो पनि "सकिएको छैन" भन्दै मह चाहि खुरुखुरु ओडारमा थन्क्याउँथ्यो। यसैगरी मह काढ्ने काम पनि सकियो। पुनः माथिबाट दुईभाईले मह काढीसक्यौ? भनेर सोध्दा यस पटक चिप्चो खुसुक्क ओडारतिर पसेर मह काढ्न समाप्त भएको आवाज दिए। चिप्चोलाई मार्ने उचित समय यही हो भन्ने ठानेर दाम्चो र रातुडले पुऱ्याड-डोरी काटिदिए। पुऱ्याड डोरी डालो सुल्किएर भीर ओरालो भन्थो। अनी चिप्चो मन्थो भन्ने ठानेर खुशी हुँदै मह लिएर घरतिर फर्के।

घरमा दुईभाई मात्र आएको देखेर आमाले "खोई चिप्चो?" भनी सोधे। "आउँदै होला" भनेर जवाफ दिए। त्यो दिन त्यसै वित्तु लाग्यो। आमालाई पिडा हुन स्भाविक थियो। त्यसैले पुन त्यही प्रश्न पुनः दोहोऱ्याइन। "खेल्लै भुल्लै आउँदै होला" भनेर यस पटक पनि टारीदिए। रातपन्थो। उज्यालो भयो। धेरै दिन वित्त्यो। तैपनि चिप्चो नआएकाले आमा सामेर महभिरतिर हेर्न गइन। त्यहाँ त पुऱ्याड डोरि काटिएर पुरानो भैसकेको पाइन। बल्ल उनलाई थाहा भयोकी दाम्चो र रातुडको षडयन्त्रमा चिप्चो यो संसारमा जीवीत छैनन्। त्यसैले चिप्चोको काज किरिया गरेर शुद्धाई गरे।

यता चिप्चो चाहिँ गुफामा लुकेर जम्मा गरेको मह खँदै वस्न थाल्यो। समय वित्तै गयो। मह पनि सिद्धिदै गयो। अव उसलाई चिन्ता लाग्दै गयो। भाग्यबस उसले वोकेको खुकुरीको दापको खिसामा एउटा सिमिको गोडो पाएछ। त्यो सिमीलाई उसले दिशा गरेको ठाउँमा

लगेर रोप्यो। त्यहाँ एउटा यासुवु (चिलाउने) को रुख पनि थियो। उक्त सिमीले त्यही रुखलाई बेदै ठूलो भ्याड भएर फूल फल्ल थाल्यो। अनी त्यही सिमी खाएर दिन गुजुरा गर्न लाग्यो। ओडार बाट निस्केर जाउँ भने कतै बाटो थिएन। पछि त त्यो सिमी खाने पनि उ मात्र भएन एउटा शसुपु (बाँदर) पनि भएछ। उ पनि दैनिक आउन थाल्यो।

एकदिन यसरी नै त्यो बाँदर सिमी खाएर ओडारको थाप्लोमा पुच्छर भुण्डयाएर बसीरहेको अवस्थामा तलबाट चिप्चोले पुच्छर अठयाउन पुगेछ। यत्ति नै खेर बाँदर उफ्रेर गयो। चिप्चोले पुच्छर नछोडेको हुनाले उ पनि ओडार बाहिर आउन सफल भयो। यसरी बाँदर उसको ठूलो भावि भयो।

त्यसपछि चिप्चो घर फर्क्यो। घरमा पहिले नै काज किरिया गरिसकेको छोरा फर्केर आएकाले आमा साँढै खुसी भइन। तर पुनः दाज्यूभाईले मार्लानकी भनी लुकाएर राखे। अव छोरोलाई पुनर जीवन दिनु पर्ने भएकाले उनलाई आमाले गर्भ राखेर न्वरान, पास्नी गरेर नयाँ जन्म दिए। दाज्यूहरूले फेरी मार्लानकी भनी उनलाई गाउँछ्येरेर जाने सल्लाह दिइन। त्यसैले चिप्चो गाउँ छ्येरेर सलेवा थुम्लुड गई वसे।

यसरी शसुपु वा बाँदरले चिप्चोलाई बचाएको हुनाले चिप्चोको सन्तानलाई उनीहरूको वंशको सामे शसुमु दमुदा पनि भनिन्छ। छाचुडको सामे धेरै छ। यसवारे अभै सोधखोज र अनुसन्धानको खाँचो छ।

प्रेमबहादुर छाचुड राई आफूलाई रातुडको सन्तान भन्नु हुन्छ। उनीहरू सामेर गाउँ पहिले वसेकाले उनको सामे 'सामेमा दुबेना' भएको बताउँछन। तर यही छाचुड गाउँ सेरोफेरोमा दुमी राईको वंशावली ज्ञाता सप्तेश्वरवासी धनरुप सत्तम राईको मतमा दाम्चो, रातुड र चिप्चो निसन्तान भएको भन्ने भएकाले सोही खालको वंशावली इसिलिम पहिलो अंकमा आइसकेको हुनाले यहाँहरूले पनि छलफल गर्न हुन अनुरोध छ।

- मूचि

अद्वाजली अर्पण



दुमी किरात राई फन्सिकिमका संस्थापक सदस्य, गुरु, ऋदुम हदुमका तायामी, वंशावलीका ज्ञाता, समाजसेवी सप्तेश्वर चिउरीखर्कवासी श्री धनरुप सत्तम दुमीराईको स्वर्गारोहण भएको खबरले हामी दुमी किरात राई फन्सिकिम परिवार अत्यन्त स्तब्ध भएकाछौं। उहाँले दुमी किरात राईहरूको लागि ठूलो गुण लगाएर जानु भएको छ। यस्ता युगपुरुषको देहान्तले दुमीकिरात राईहरूले अपुरणीय क्षती बेहोर्नु परेको छ। मानिस कर्मले मात्र महान हुन्छ त्यो महानता उहाँले हामीलाई दिएर जानु भएको छ। हामी त्यसलाई जिम्मेवारीपूर्वक पुरा गर्ने प्रण गर्दै मृत आत्माको चीर शान्तिको कामना गर्दै शोकाकुल परिवारजनलाई धैर्यधारण गर्ने शक्ति प्राप्त होस् भन्ने प्रार्थना पारुहाड नायमसँग गर्दछौं।

- दुमीकिरात राई फन्सिकिम केन्द्रीय कार्य समिति

हंकवु
मान्येवु
खप्तो

३. रातुड(जेठा) आफ्नै ज्वाइले मारेको दाम्बो (माइला) हरपुले मारेको साम्बेवा (का)
 चिम्बो (साइला) सलेवा थमलुड बसोवास छछपा
 १ छाचुड
 २. खुब्द (पृष्ठ ४९ मा)

२. पूर्वजीती

३ सरजीती (जे)

४ खोटाइजीती (जे)

३ तोनजीती (का)
 पृष्ठ ४८ मा

४ सञ्जवर्ण

५ हर्कधन (जे)

६ जदुमान (जे)

७ भुवन सिंह(जे)

८ लुहासिंह

९ भल ब.(जे) ९ थीमव

१० देवराज १० भक्तराज

११ मदन

५ अजपसिंह(मा)

६ रगुवीर

७ असारमान(काइ) ७ पण्डुजिता(का)

८ पत्थरधोज(जे) ८ हिरा व.

९ धनशेर ९ बलसेर

१० सर्वधन १० दिनेश १० सम्बर १० धन सिंह

११ नवल ११ निरु ११ उषा ११ सरला

११ राजेन्द्र ११ मतिचन्द्र ११ दीलचन्द्र

१० जक्कवीर जे १० उदीम

५ वर्दनजीती (सा)

६ श्यामलाल (जे)

७ गारे (जे) ७ इश्वरमान (का) ७ जीतमान

६ भुइचाले ७ चन्द्र ब.

६ जबरपति ७ त्रिभक्त ८ कृष्ण ब.

९ प्रताप १० उत्सव

७ मेहरधोज ७ पदम ७ सिरधोज

१० रिपक—९ मेजर—८ टेक व

९ पूर्ण ९ शेर व. जे

९ शिवधन

५ सिद्धि हर्क (का).

६ मनहस्त ७ खुमान (जे)

६ भीमसेन (का) ७ कुलमान (मा) ७ दोल व. जे ७ वीन्द्र व. (का) ९ भटुमान जे ९ टंक व.

६ भुइचाले ७ चन्द्र ब.

६ मकर ७ विरेन्द्र ९ हस्तराज

९ धन कुमार ९ पाखे ९ स्याने

९ शेर व. जे

९ शिवधन

९ टंक व.

१० धन कुमार १० पाखे १० स्याने

३ तोनजीती (का)

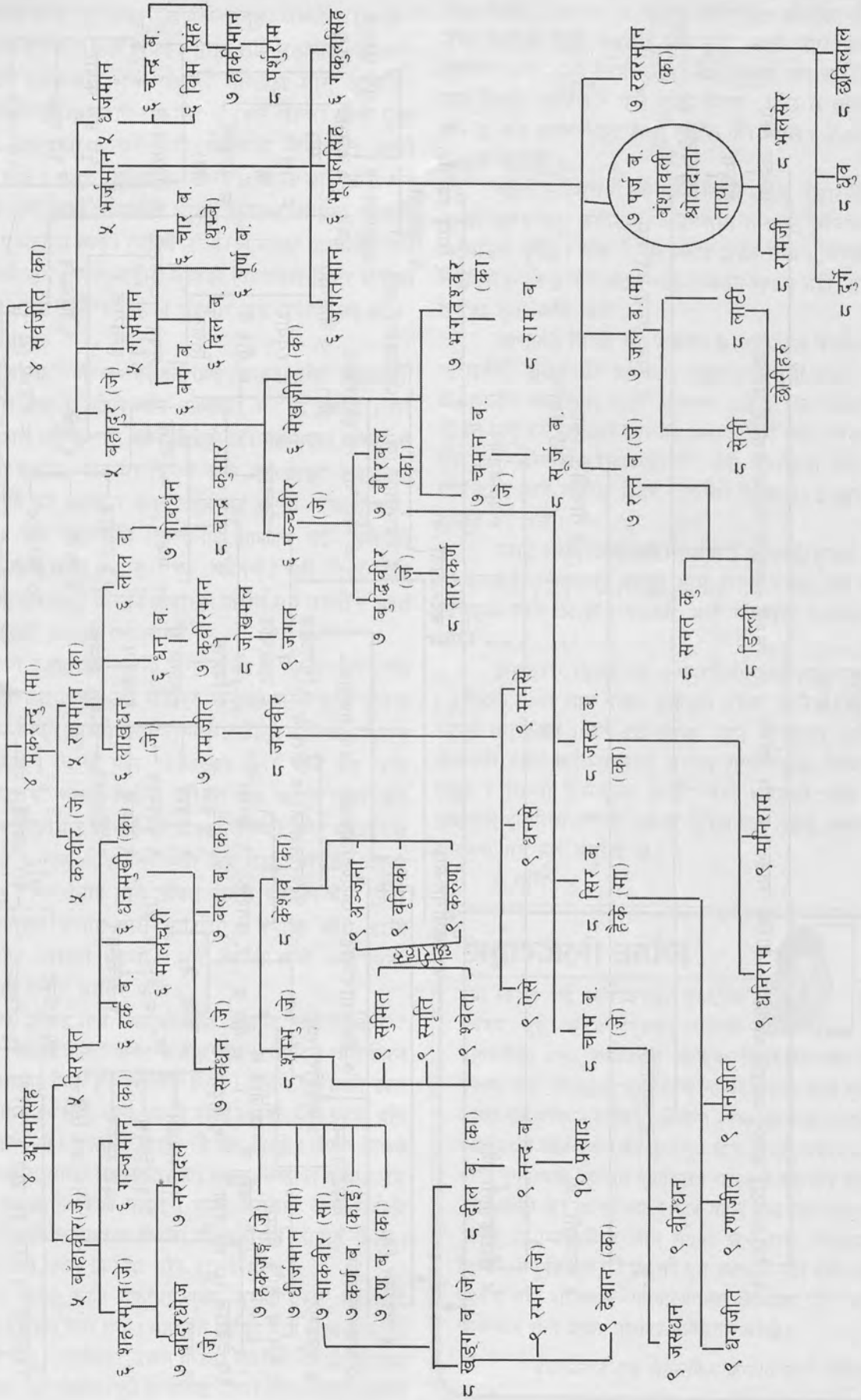

२ खुब्द

३ जसवाल

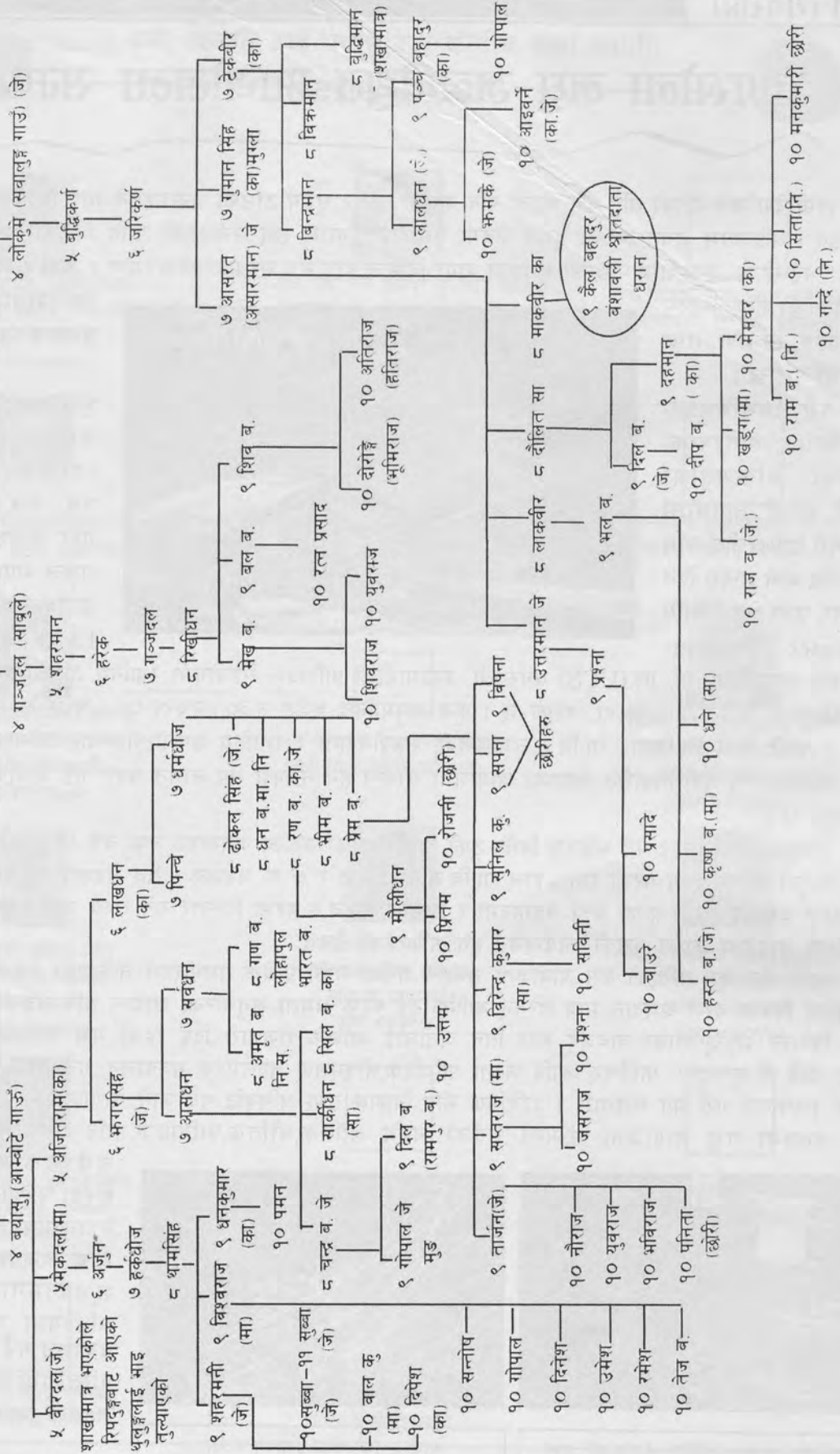

तापखोला लघु जलविद्युत आयोजना सम्पन्न

हाम्रो देश जलश्रोतको धनि देश भएता पनि यहाँका थोरै र सुगम ठाँउका जनताहरूले मात्र बिजुलीको उपभोग गर्न पाएका छन्। अधिकतम जनताहरू जो दुर्गम क्षेत्रमा वसोवास गरेका छन् उनीहरूको लागि बिजुली भनेको "आकासको फल....." भई रहेको अवस्थामा पछिल्लो समयमा आएर विभिन्न दातृ संघ संस्थाहरूको सहयोग र उर्जा सम्बन्धि जनताहरूमा आएको चेतनाको परिणामस्वरूप आयोजनाहरू निर्माण तथा वृद्धि भएको पाईन्छ।



स्थानियस्तरमा लघु जलविद्युत सञ्चालनमा कार्यमा केही

पुर्वाञ्चलकै विकट पहाडी जागरुक तथा उत्साही त्याहाँका जनताहरूले लघु-जल विद्युत आयोजना गरेर जाँगर भए केही गर्न सफल भएका छन्। श्री ५ कार्यक्रम (EnergySector ESAP) को आर्थिक सहयोग

यसै सिलसिलामा जिल्ला खोटाङ्ग, सप्तेश्वरका युवाहरूको सक्रियतामा जिल्लाकै पहिलो तापखोला सम्पन्न गरी उदाहरणीय काम सकिदो रहेछ भन्ने सन्देश दिन को सरकार, उर्जा क्षेत्र सहयोग Assistance Program-

र युनिभर्सल कन्सल्टेन्सी प्रा. लि.(UCS) बनस्थली, काठमाडौंको प्राविधिक सहयोगमा स्थानिय तापखोलाबाट निकालिएको यस आयोजनाको क्षमता १८ कि.वा. रहेको छ। कुल अनुमानित बजेट रु.३०,५२,३२६.००/-मध्ये रु. १६,३८००.००/- अनुदान र बाँकी रकम जि.वि.स., गा.वि.स.समाजसेवी, सहयोगदाता र स्थानिय उपभोक्ताहरूबाट जम्मा गरिएको थियो। विभिन्न कठिनाईहरूले गर्दा निर्धारित समयमा आयोजना सम्पन्न हुन नसक्दा थप लागत बढ्न गई आयोजनाको ऋण भार बढ्न गएको छ।

एकशय रुपैयाँ लिटर पर्ने मट्टितेल बिनेर टुकी बाल्दै आएका यहाँका जनताहरू नयाँ वर्ष ०६२ संगै घरघरमा सस्तो मुल्यमा बिजुली बलेपछि दंग परेका छन्। हाल गा.वि.स.का ५,६,७ र ८ नं. वडाका करीब डेढशय घर-परिवार लाभान्वित भई रहेको र यसलाई गा.वि.स.का अन्य वडाहरूमा र छिमेकी गा.वि.स.हरूमा विस्तार गर्ने लक्ष्य आयोजनाको रहेको भएता पनि आर्थिक अभावका कारण यसको कार्यन्वयन हुन सकिरहेको छैन।

०५९ बाट सुरु गरीएको यस आयोजना सम्पन्न गर्नका लागि प्रत्येक उपभोक्तले तोकिएको रकम र न्युनतम् शय देखी डेढशय दिनका दरले श्रमदान मात्र गरेनन् बार्षिक दुई पटक क्षमता अनुसारको खाद्यन्न पनि संकलन गरेका थिए।

विभिन्न प्रतिकूलताका बावजुद हाल तिन जनालाई आशिक रोजगारी दिई रहेको यस आयोजनाबाट उत्पादित उर्जाबाट चाँडै नै कम्प्युटर, फर्निचर, आदि जस्ता प्राविधिक,सीपमुलक तालिमहरू सञ्चालन गर्ने तथा साना तथा घरेलु उद्योगहरू सञ्चालन गरी थप रोजगारी र प्राविधिक सीप विकास तथा अभिवृद्धि गर्दै जाने आयोजनाको लक्ष्य रहेको छ।

अन्त्यमा यस आयोजना सम्पन्न गर्नको लागि आर्थिक,भौतिक,प्राविधिक,आदि सहयोग गर्नुहुने हाम्रा

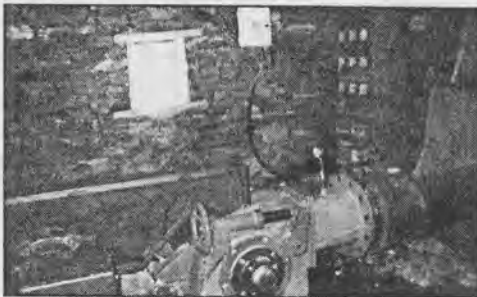

आयोजनाको टर्बाईन/जेनेरेटर/ई.एल.सी. बक्स

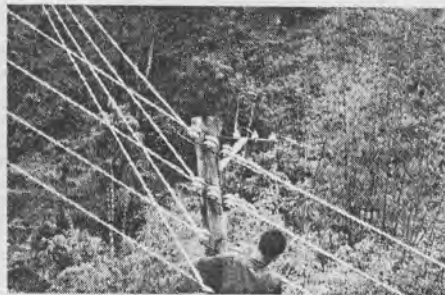

आयोजनाको मुख्य प्रसारण शाखा

सुभेच्छुक,समाजसेवी,संघ-संस्था,उपभोक्ता तथा अन्य महानुभावहरूमा धन्यवादका साथ विजयादसमी ०६२ को शुभकामना तथा निकट भविश्यमा यस आयोजनाले प्रकाशन गर्ने प्रगति प्रतिवेदन पुस्तिकामा यहाँहरूको नाम र सहयोग रकमउल्लेख गरीने छ।



दुमी किरात राई फन्सिकिम केन्द्रीय कार्य सामेति पदाधिकारीहरु



अध्यक्ष: चतुर्भक्त दुमीराई (सत्म)
जन्मथलो: खोटाङ्ग, सप्तेश्वर
तीनकुने, काठमाण्डौ
फोन: ४-४८८५८९



उपाध्यक्ष: क्या.नैन बहादुर दुमीराई MM2
जन्मथलो: खोटाङ्ग, सप्तेश्वर
महाराजगंज, काठमाण्डौ
फोन: ४-७२०३६७

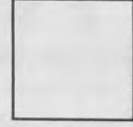

उपाध्यक्ष: छत्र कुमार दुमीराई
जन्मथलो: खोटाङ्ग, बाक्सिला



महासचिव: भीम दुमीराई (हलक्सु)
जन्मथलो: खोटाङ्ग, माक्सा नोरोङ्ग



सचिव: नेत्रमणि दुमीराई (हलक्सु)
जन्मथलो: खोटाङ्ग, माक्सा नोरोङ्ग
रामहिटी बौद्ध, काठमाण्डौ
फोन: ४४९४९३९



सह-सचिव: सुश्री मधुकला दुमीराई
जन्मथलो: खोटाङ्ग, बाक्सिला



कोषाध्यक्ष: अशोक दुमीराई (खवचु)
पुरानो ठेगाना: खोटाङ्ग, जाल्पा
महाराजगंज, काठमाण्डौ
फोन: ४७२०६८७



सह-कोषाध्यक्ष: दुर्गा बहादुर दुमीराई
पुरानो ठेगाना: खोटाङ्ग, बाक्सिला



सदस्य: धन प्रसाद दुमीराई (सरचु)
जन्मथलो: खोटाङ्ग, पाथेका ४
शान्तिनगर, काठमाण्डौ
फोन: ४४९२८६७



सदस्य: सुजन दुमीराई (हदी)
जन्मथलो: खोटाङ्ग, बाक्सिला
भीमसेनगोला, काठमाण्डौ
मो: ९८५१०५०२७४



सदस्य: सुश्री अप्परा दुमीराई
जन्मथलो: खोटाङ्ग, बाक्सिला
बानेश्वर, काठमाण्डौ
फोन: ४४७२७३३



सदस्य: गुणराज दुमीराई (वलक्का)
जन्मथलो: संखुवासभा, गन्तमाटे
चाबहिल, काठमाण्डौ
फोन: २०५०१९२



सदस्य: सनद कुमार दुमीराई (लुप्पो)
जन्मथलो: खोटाङ्ग, शप्तेश्वर
धरान, सुनसरी
फोन: ०२५-५२६२६५

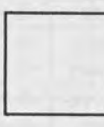

सदस्य: सौगात दुमीराई
जन्मथलो: खोटाङ्ग,

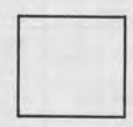

सदस्य: सुरेस कुमार दुमीराई
जन्मथलो: खोटाङ्ग, दिक्तेल



सदस्य: टिका बहादुर दुमीराई
जन्मथलो: खोटाङ्ग, शप्तेश्वर

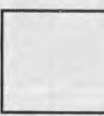

सदस्य: देव कुमार दुमीराई
जन्मथलो: खोटाङ्ग, खार्मी



दु.कि.रा.फ. प्रारम्भिक कार्य समिति काठमाण्डौ पदाधिकारीहरू



अध्यक्ष श्रीमती शान्ति देवी राई
फलैचा, पांचथर
अनामनगर, काठमाडौं
४२६९८४०



उपाध्यक्ष श्री जयराम राई
माक्पा, खोटाङ्ग
जोरपाटी, काठमाडौं
२०७३३५७



सचिव श्री नृप राई
सप्तेस्वर, खोटाङ्ग
घट्टेकुलो, काठमाडौं
२१०१२०३



कोषाध्यक्ष सुश्री सरस्वती राई सदस्य टप कुमार राई
माक्पा, खोटाङ्ग वाक्शिला, खोटाङ्ग
जोरपाटी, काठमाडौं चावहिल, काठमाडौं
४४९४५६९५ ९८५१०९३१०१



सुश्री रहमाया राई
माक्पा, खोटाङ्ग
रामाहिटी, काठमाडौं
४४७८१६६७



सुश्री विष्णु कला राई
वाक्शिला, खोटाङ्ग
मैतीदेवी, काठमाडौं
२१०३१५५



श्रीमती लिला कुमारी राई
पाथेका, खोटाङ्ग
शान्तिनगर, काठमाडौं
४४९२८६७



श्रीमती सरीता राई
माक्पा, खोटाङ्ग
रामाहिटी, काठमाडौं
४४९४९३९



श्री महेन्द्र राई
जालापा, खोटाङ्ग
सानदोबाटो, ललितपुर
५५४०५८१



श्री सूर्य कुमार राई
जालापा, खोटाङ्ग
वशुन्धरा, काठमाडौं
४३७२७३३



श्री प्रकाश राई
पाथेका, खोटाङ्ग
शान्तिनगर, काठमाडौं
४४९२८६७

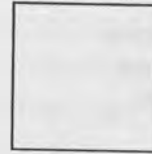

श्री पदम राई
माक्पा, खोटाङ्ग
कालीमाटी, काठमाडौं

दुकिराफदारा आयोजित देउसी कार्यक्रम ०६१ मा सहयोग गर्ने सहयोगदाताहरू

नाम	रु.	श्री जगत राई	१००५	श्री भरत राई	१०१५	श्री हस्त थुलुङ राई	६००
क्या.श्री नैन बहादुर राई	५००५	श्रीमती कल्पना राई	५०५	श्रीमती बबिता राई	५००	श्री गंग प्रसाद राई	१११०
श्रीमती शकुन्तला राई	३०२०	श्रीमती अनिता राई	५०५	श्री चतुरमान राई	५५०	श्री राम प्रसाद राई	५०५
अशोक राई	३०२०	श्री सृजन राई	३००५	श्री चिज राई	५००	श्री सूर्यमान राई	६००
राम कुमार राई	३०२०	श्री मनि प्रसाद राई	१००५	श्री गुणराज राई	५०५	श्री होम कुमार राई	५००
क्या.श्री चाम बहादुर राई	११००	श्री राजेन्द्र कुमार राई	१००५	श्री नृप राई	७०५		
श्री कुल बहादुर राई	८६०	श्री सिंह बहादुर राई	२१११	श्री टप कुमार राई	७०५		
डा.श्री शंकरमान राई	२७२५	श्री देवान राई	१०५०	श्री सर्वधन राई	५०५		
पुर्व मन्त्री श्री सर्वधन राई	२५०५	श्री अम्बिर काजि राई	१०११	श्रीमती शत्यकला राई	५००		
श्री बखत बहादुर राई	३०१०	श्री जितमणि राई	१०११	श्री तिलक चाम्बिङ राई	६५००		
श्री राम प्रसाद राई	३०२०	श्री दुर्गा प्रसाद राई	१०११	श्रीमती कुमारी राई	३१००		
श्री अम्बर बहादुर राई	१००	श्री लाखमणि राई	१०११	श्रीमती लक्ष्मी सोभा राई	१२५०		
श्री दिपेन्द्र कुमार राई	५०५	श्री बेबिलोन नेशनल स्कूल	२०००	श्री बखत बहादुर राई	१०१०		
श्री नक्कल राई	१००	श्री प्रेमभक्त राई	२००५	श्री तिर्थ राई	२३००		
श्री नन्द कुमार राई	४५१०	श्री उमेश राई	१००५	श्री मोहन राई	६४०		
श्री सम्बर राई	४००	श्री राज बहादुर राई	११००	श्री चतुरभक्त राई	१०२५		
श्री सिंहराज राई	१५००	श्रीमती रेणुका राई	१७०५	श्री सय कुमार राई	५०५		
श्री दुर्गा कुमार राई	३०२०	श्री जितेन राई	१००५	श्री ज्ञानेन्द्र राई	५००		
श्री राम कुमार राई	३०२०	श्री टंक खारबु राई	२०००	श्री मन कुमार राई	५००		
श्री भिम भक्त राई	२००५	श्री नेत्रमणि राई	११११	श्री भलकाजी राई	१०२५		

जम्मा रु.: ९०,३४९।-

कलाकारहरू

सुजाता राई
एलिसा राई
सुमना राई
कामना राई
पूजा राई
प्रतिक्षा राई

बिलप राई
कुमारी



दु.कि.रा.फ. दोलोकुम्मा समिति काठमाण्डौका पदाधिकारीहरु



अध्यक्ष: रत्नमाया दुमीराई (सत्म)
पुरानो ठेगाना: खोटाङ्ग, सप्तेश्वर
महाराजगंज, काठमाण्डौ
फोन: ४७२०३६७



उपाध्यक्ष: मनकुमारी दुमीराई (खवच)
पुरानो ठेगाना: खोटाङ्ग, जाल्पा
महाराजगंज, काठमाण्डौ
फोन: ४७२०६८७



सचिव: सुमि । दुमीराई (सत्म)
पुरानो ठेगाना: खोटाङ्ग, शप्तेश्वर
मैतीदेवी, काठमाण्डौ
फोन २१०१२०३



कोषाध्यक्ष: मकुन्तला दुमीराई (सत्म)
पुरानो ठेगाना: खोटाङ्ग, खोक्मादेल
महाराजगंज, काठमाण्डौ
फोन: ४७२०५५६



सदस्य: रेणुका दुमीराई
पुरानो ठेगाना: खोटाङ्ग, जाल्पा
सातदेवाटो, ललितपुर
फोन: ५५४०५८१



सदस्य: नन्देवी दुमीराई (हम्रुचु)
पुरानो ठेगाना: खोटाङ्ग, जाल्पा
सातदेवाटो, ललितपुर फोन: ५५४०५८१



सदस्य: अम्बिका दुमीराई
पुरानो ठेगाना: खोटाङ्ग, जाल्पा
सातदेवाटो, ललितपुर फोन: ५५७११२२



दु.कि.रा.फ. प्रारम्भिक कार्य समिति धरान पदाधिकारीहरु



अध्यक्ष: श्री गंगा प्रसाद राई(सत्म)
खोटाङ्ग, सप्तेश्वर
धरान -१७, वीच घोषा



उपाध्यक्ष श्रीमति कमला राई
बाक्सिला, खोटाङ्ग
धरान -१५, पाथीभगलाइन



सचिव: श्री हर्क बहादुर राई
पाचकन्या-५, सुनसरी



कोषाध्यक्ष: श्री सर्वजीत राई
धरान-१९, किराँतमार्ग



श्री अक्ष कुमार राई
धरान-१५, पाथीभगलाइन



श्री राम बहादुर राई
धरान १८, सिद्धार्थ मार्ग



श्री भरस राई
धरान-१३, फुसे

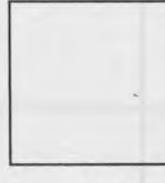

सदस्य: श्री दीप बहादुर राई
धरान-१५



श्री जगत बहादुर राई
धरान-१९, सगरमाथा मार्ग

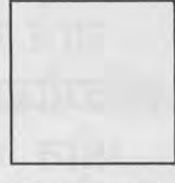

श्री बुधमाया राई
धरान-१५



सल्लाहकार
R.S.M श्री पर्ज ब. राई
धरान-८, कृष्णटोल



सल्लाहकार
श्री जीत बहादुर राई
धरान-१९, सगरमाथा मार्ग



सल्लाहकार
श्री दल कुमार राई
धरान-१९

समस्त पाठक वर्गमा **धिरियाम्लो-६२** को शुभ-उपलक्ष्यमा
(किरात लोक परम्परा अनुसार) पवित्र मुप्तुलु
तथा सम्पूर्ण पित्रिहरूले आफ्नो बंशको रक्षा गर्छन् ।

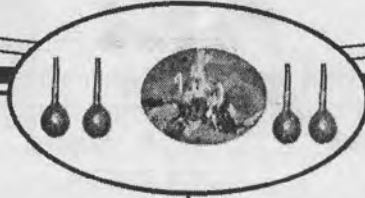

मू.पू. मन्त्री श्री सर्वधन राई
श्रीमती दीपा राई

नानीहरु साथै स-परिवार
खोटाङ्ग, सल्ले, नारायणथान, काठमाण्डौ
फोन : ४३७७९७६

मू. पू. एआईजि
श्री रामकाजी बान्तवा

श्रीमती मुगा बान्तवा
साथै स-परिवार
हात्तिगौडा, काठमाण्डौ
फोन: ४३७०३९९

श्री मणि राई
श्रीमति नम्रता राई

साथै स-परिवार
सप्तेश्वर-९, खोटाङ्ग

श्री शुक्रराज राई
श्रीमति शकुन्तला राई

साथै स-परिवार
महाराजगंज, काठमाण्डौ
फोन : ४७२०५५६

श्री बलराम राई
श्रीमति गिता राई

साथै स-परिवार
हात्तिगौडा, काठमाण्डौ
फोन ४३७९०९६:

श्री केराईसिं राई
श्रीमति सपना राई

साथै स-परिवार
चपली, काठमाण्डौ
फोन ४३७९०९२:

श्री तिलक राई
श्रीमति देवीमाया राई

साथै स-परिवार
सरस्वतीनगर, काठमाण्डौ
फोन : ४-४८९९३३

मुकेश साडपाड राई
कमला साडपाड राई

अनुप साडपाड राई
खोटाङ, बासपानी, काठमाण्डौ
फोन: ४७२०६८७

समस्त पाठक वर्गमा **धिरियाम्लो-६२** को शुभ-उपलक्ष्यमा
(किरात लोक परम्परा अनुसार) पवित्र सुप्तुबु
तथा सतपूर्ण पित्रिहरूले आफ्नो बंशको रक्षा गर्नु ।



नन्द कुमार दुमी राई (हम्रचु)
श्रीमती नरदेवी दुमी राई (हम्रचु)
नानीहरु साथै परिवार
खोटाङ्ग, जाल्पा, नखिपोट, ललितपुर
फोन : ५-५४०५८१

श्री सिंहराज राई
श्रीमती जीवनकला राई
साथै स-परिवार
नखिपोट, ललितपुर
फोन : ५-५७११२२

श्री विकास राई
श्रीमति अम्बिका राई
साथै स-परिवार
नखिपोट, ललितपुर
फोन : ५-५७११२२

श्री तिल बिक्रम राई
श्रीमती लक्ष्मी राई
साथै स-परिवार
खोटाङ्ग, दिक्तेल
नखिपोट, ललितपुर
फोन :

श्री मिलन राई
श्रीमति शारदा राई
साथै स-परिवार
नारायणथान, काठमाण्डौ
फोन : ४-३७७५६८

श्री कृष्ण मणि राई
श्रीमति शान्तकला राई
साथै स-परिवार
बालुवाटार, काठमाण्डौ
फोन : ४४२२४६३

किरात राई यायोक्खा

यू के



- रामधन दुमीराई

एक देखि अर्को ठाउ सरेने क्रममा हाम्रा किरात राईहरु पनि देश बाहिर विभिन्न देशहरुमा बस्दै आएका छन्। रोजगारीको शिलशिलामा विभिन्न देशहरुमा बसोबास गर्नु विश्वव्यापिकरणको यो जमानामा सामान्य भैसकेको छ। यसै क्रममा बेलायतसंग हामी नेपालीहरुको निकै लामो सम्बन्ध रहेको छ। नेपालीहरु आफ्नो जिविकोपार्जनको क्रममा जहा रहदै आए पनि आफ्नो भाषा धर्म र संस्कृतिलाई हृदयमा सजाएर राख्दछन्। आफ्नो जीविकोपार्जनको लागि अति व्यस्त रहे पनि सामान्य फुर्सदका समय उनीहरु आफ्नो सांस्कृतिक उत्थानका कार्यहरुमा लगाउदछन्। बेलायतको अति व्यस्त जीवन जिएर पनि किरातीहरुको महान चाड साकेला(उधौली-उभौली) मनाउन यहा स्थित किरात राई यायोक्खा यू के सक्रिय रूपमा लागी पर्नु यसको एउटा उदाहरण हो। यसको अलावा अति प्रचलित समर वि. वि. क्यू. पनि मनाउन थालेका छन्। शुरुशुरुमा नजिकका साथीभाइहरु बीच सीमित रहे पनि यसले आफ्नो आकार बढाएर बृहत रूप लिएको छ। उभौली मनाउनवाट शुरु भएको यो चाड यहाको व्यस्तता र जाडो मौसमको पनि वास्ता नगरी उधौली समेत मनाउन थालिएको छ। साकेला नाचको प्रस्तुतीमार्फत आफ्ना पूर्खाहरुलाई खुशी बनाउनुका साथै सपरिवार भेटघाट र मनोरन्जन लिने जमर्को गरेका छौं।

हाम्रो यो पर्व लाई निरन्तरता दिनका लागि हामीले निःशुल्क रूपमा काम गरे पनि अझ व्यवस्थित तथा विस्तारित ढंगले अगाडि बढाउनको लागि किरात राई यायोक्खा यू. के. ले एक कमिटीको गठन गरेको छ।

यस कमिटीका पदाधिकारीहरुको नामावली निम्न प्रकार रहेका छन् :

पद	नाम
अध्यक्ष	सुकराज राई
सह-अध्यक्ष	रामशेर राई
सह-अध्यक्ष	कर्ण राई
सह-अध्यक्ष	भीम राई
सचिव	रामधन राई
सह-सचिव	छत्र राई

कोषाध्यक्ष	डम्बर राई
सह-कोषाध्यक्ष	चन्द्र राई
कमिटी सदस्य - ०१	हिराधन राई
कमिटी सदस्य - ०२	शंकर राई
कमिटी सदस्य - ०३	गजेन्द्र राई
कमिटी सदस्य - ०४	राम कुमार राई
कमिटी सदस्य - ०५	कृष्ण राई
कमिटी सदस्य - ०६	निर बहादुर राई
कमिटी सदस्य - ०७	तिल विक्रम राई
कमिटी सदस्य - ०८	विजय राई
कमिटी सदस्य - ०९	नेपाल धन राई
कमिटी सदस्य - १०	शिव राई
कमिटी सदस्य - ११	दिनेश राई
कमिटी सदस्य - १२	मान बहादुर राई
कमिटी सदस्य - १३	हिमालशेर राई
कमिटी सदस्य - १४	श्रीमती आशा राई
कमिटी सदस्य - १५	कर्मजीत राई

- मूचि ।



खोटाङ जिल्ला, जाल्पा-३
कि हृदयरोगी श्रीमति शोभा राई (२८ वर्ष)
लाई काठमाण्डौमा रहनुभएका दुमीराईहरुबाट
सहयोग रकम संकलन गरी दुमी किरात राई
फन्सिकिमको तर्फबाट जम्मा रु १३,३००/-
हस्तान्तरण गरियो ।

- मूचि



As is the Father So is the Son

To say the last few months have been hectic for Shateesh Rai is an understatement. The 17-year old recently became a Canadian citizen and early in July moved with his family from Mississauga to Brampton. Just days after becoming one of Brampton's newest residents, Rai captured the HEAVYWEIGHT title at *The Canadian Junior Taekwondo Championship* in Edmonton. That has qualified him for the Pan-Am junior championships in Aruba in October. It was an impressive showing for Rai, who earned a silver medal at the provincials earlier despite battling a knee injury. Rai is trained by his father, Rajkumir Rai, at the Mississauga YMCA. The father has certainly been an inspiration to his son. The family moved to Canada five years ago from Nepal. It was there that Rajkumir was a national champion and competed at the 1986 world championship, reaching the quarterfinals. He won a gold medal at the 1999 South Asian Games. However Rajkumir said he felt there was no future for his family in his native country and immigrated to Canada. While Shateesh has been competing at a number of meets over the years and has **14 GOLD MEDALS** he could not compete at a national black belt championship until he became a Canadian citizen. "When I got my citizenship I was so happy," he said. "I want to go to the Olympics and compete for Canada." He began taekwondo while still in Nepal and said seeing his father win the South Asian Games provided him with incentive. He said he wants to become even better than his father in the sport. Shateesh is willing to put in the time to train in taekwondo. He will usually train six or even seven days a week, at two to three hours a day. "I used to play soccer but I gave up other sports to do taekwondo," he said. In 2001 he earned his black belt, adding

his Second Dan Black Belt in July of 2003. His training this year might have received a bit of a setback earlier this year when he felt pain in his knee while doing a kick. However he feels that since getting the injury he may actually be a better fighter as he has had to change his style and not rely as much on kicking. The top three finishers at the provincials in Cobourg in May earned spots at the nationals so when his spot at the nationals was secured he eased up to reduce the chance of further injury to his knee. For the last few weeks Rai has been resting a bit, doing mostly swimming, he also has a summer job working in a factory before returning to high school in the fall. He previously attended Father Goetz Secondary School in Mississauga but is transferring to a school in Brampton. In August he will be going to a national team training camp.

"नव प्रतिभा सतिश
राई प्रति दुनि
किरात राई
फन्सिकिम हार्दिक
बधाई ज्ञापन गर्दै
वयानाडाबाट
ओलम्पिकमा
प्रतिनिधित्व गर्न
सफल होउन् भनि
पारुहोड नायम
सँग हार्दिक काताना
गर्दछौ । "

-दु.कि.रा.फ.



Shateesh in an Action

दुकिराफ प्रा.का.स. धरानको आयोजनामा संचालित देउसी कार्यक्रम ०६१ मा आर्थिक सहयोगदाताहरूको नामावली

धरान

क्र.स.	नाम	ठेगाना	रकम
१.	पर्ज बहादुर दुमी	धरान-८	१००५
२.	बिन्द्र बहादुर दुमी	धरान-८	६००
३.	गंगा नाछिरिङ्ग	धरान-८	६००
४.	राम ब. दुमी	धरान-८	३००
५.	उधिम माया दुमी	धरान-८	५००
६.	कृपा दुमी	धरान-८	६१०
७.	ईन्द्र राई	धरान-८	३५०
८.	मेजर्नि राई	धरान-८	३०५
९.	सुरवी राई	धरान-८	२००
१०.	शिव कुमार राई	धरान-८	५०५
११.	खड्ग बहादुर राई	धरान-८	६०५
१२.	भरस राई	धरान-८	५००
१३.	राधा राई	धरान-८	२२०
१४.	अष्ट ब. गोरीको बाबु	धरान-८	११००
१५.	रमेश राई	धरान-८	२०५
१६.	देउ धन राई	धरान-८	५००
१७.	गोपाल राई	धरान-९	१००५
१८.	हिरलाल राई	धरान-८	११००
१९.	गुम्सेर चाम्लिङ्ग राई	धरान-८	५००
२०.	ईच्छ ब. दुमी राई	धरान-१८	४०२
२१.	कमला राई	धरान-१८	६१५
२२.	राज मान दुमी	धरान-१८	१५०
२३.	गंगा प्रसाद दुमी राई	धरान-१७	१२०५
२४.	सत ब. रंकसु	धरान-१७	३०५
२५.	भैजित दुमी	धरान-१७	५१०
२६.	नर ब. राई	धरान-१७	५०१
२७.	राम प्रसाद चाम्लिङ्ग	धरान-१७	१०१
२८.	मन ब. कुलुड	धरान-१७	५०५
२९.	डाक ब. नाछिरिङ्ग	धरान-१७	१५१
३०.	प्रेम ब. नाछिरिङ्ग	धरान-१७	५०२
३१.	आदी ब. बान्तावा	धरान-१७	२२१
३२.	धन कृ. चाम्लिङ्ग	धरान-१७	७०
३३.	चमार्सिङ्ग नाछिरिङ्ग	धरान-१७	३५
३४.	चन्द्र जिमी	धरान-१७	१३०
३५.	सेर ब. राई	धरान-१७	१५०
३६.	सुधन साम्पाड	धरान-१७	३००
३७.	रण ब. दुमी	धरान-१७	१५५
३८.	सर्व जित दुमी	धरान-१९	११०१
३९.	मन कुमारी दुमी	धरान-१९	५१०
४०.	कुल बहादुर चाम्लिङ्ग	धरान-१९	२००
४१.	धन ब. लोरोड	धरान-१९	१५०
४२.	जगत ब. लोहरोड	धरान-१९	५०१

४३.	भरस लोहरोड	धरान-१९	५०१
४४.	दल कुमार लोहरोड	धरान-१९	५००
४५.	जित ब. लोहरोड	धरान-१९	५००
४६.	गोपाल बान्तावा	धरान-१९	५५
४७.	कमला दुमी	धरान-१५	१००१
४८.	सनत दुमी	धरान-१५	४०१
४९.	अक्षय कृ. दुमी	धरान-१५	५०१
५०.	दिप ब. दुमी	धरान-१५	१००१
५१.	भुमी राज दुमी	धरान-१५	५१०
५२.	दान ब. दुमी	धरान-१५	२००
५३.	सात लाउरेनी	धरान-१५	३०
५४.	कासिराज दुमी	धरान-१५	११००
५५.	रत्न खालिङ्ग	धरान-१५	२५०
५६.	दिल्ली चेम्जोङ्ग	धरान-१५	५०५
५७.	किसोर राई	धरान-१५	३००
५८.	वीर ब. राई	धरान-१५	३००
५९.	मिना राई	धरान-१५	५००
६०.	दुर्ग ब. राई	धरान-१५	५२०
६१.	खम्ब सिङ्ग दुमी	धरान-१५	५००
६२.	अम्रीखा राई	धरान-१५	३००
६३.	कौसिला दुमी	धरान-१५	५०१
६४.	टेक ब. दुमी	धरान-१५	२००
६५.	खड्ग ब. दुमी	धरान-१५	६०१
६६.	सिद्धि ब. दुमी	धरान-१५	१०५०
६७.	पर्ज ब. दुमी	धरान-१५	१५५
६८.	अमृत बान्तावा	धरान-१५	२००
६९.	मुगा धन चाम्लिङ्ग	धरान-८	५०५
७०.	गर्जमान खवजु	धरान-८	१०००
७१.	हर्क बहादुर दुमी	पाँचकन्या-५	५०१
७२.	दल बहादुर दुमी	पाँचकन्या-५	५०१
७३.	मणि कुमार दुमी	पाँचकन्या-५	५०
७४.	महिन्द्र दमी	पाँचकन्या-५	१६०
७५.	गंग प्रसाद दुमी	पाँचकन्या-५	५०
७६.	जय बहादुर माभी	पाँचकन्या-५	६१
७७.	नबिन बान्तावा	पाँचकन्या-५	१०
७८.	बजिर सोभा दुमी	पाँचकन्या-५	१५००

जम्मा आम्दानी रु. ३६,८९७/-

जम्मा खर्च रु. ८८९७/-

(संकलित रकम मध्ये शब्दकोश निर्माणको लागि केन्द्रमा प्राप्त रकम रु. १६,५००/-)

दोलोकुम्मा समितिको गठन

मौलिक किरात संस्कृतिको जगेर्ना गर्ने क्रममा किरात राईहरूको ठेट चिनारीको रूपमा रहेको तोसी(साकेला) शिलिको पुनर्ताजकिकरणका लागि श्रीमती रत्न माया दुमीराईको संयोजकत्वमा दुकिराफ दोलोकुम्मा समिति काठमाण्डौ गठन गरी दुमीराईहरूको आधिकारिक मौलिक पहिरन(भेषभूषा)को निर्धारण गर्नुका साथै प्रत्येक शनिवार दिनको ३:०० बजे क्या.श्री नैनबहादुर दुमीराई(MM)²को निवास (महाराजगञ्ज)मा जिज्ञासु दुमीजनको उपस्थितिमा तोसी(साकेला) शिलि प्रशिक्षण कार्यक्रमको आयोजना गरी मौलिक(दुमी) सिलि र साधारण (साभा) सिलिको अभ्यास गरियो ।

खुलामञ्चमा साकेला शिलि

किरातहरूको महान् पर्व छिरियाम्लो(उधौलि-मसिरेपूर्णे)को अवसरमा खुलामञ्चमा आयोजित कार्यक्रम दुकिराफ काठमाडौँ प्रा.का.स.को तर्फबाट र धिरियाम्लो(उभौलि-बैशाखेपूर्णे)को अवसरमा दुकिराफ दोलोकुम्मा समिति काठमाण्डौको आयोजना र दुकिराफ के.का.स र प्रा.का.स काठमाण्डौको प्रत्यक्ष संलग्नता एवं जिज्ञासु जागरुक दुमीरदुहाम्पो विशाल सहभागिता बीच मौलिक(दुमी) सिलि र साधारण (साभा) तोसि (साकेला) शिलि प्रस्तुत गरियो ।

शब्दकोष निर्माणार्थ थुम्सिकिम कार्यक्रम ०६१को आयोजना

दुमीकिरात राईहरूको जन जिब्रोवाट आफ्नो मातृभाषा 'दुमीब्र'को ह्रास हुदै गइरहेको अवस्थामा यसको जगेर्ना लिखित रूपमा गर्नुपर्छ भन्ने ठहरका साथ दुमी किरात राई शब्दकोष निर्माणार्थ दुकिराफ प्रा.का.स.काठमाडौँ सदस्य श्री अशोक खबचु दुमीराईको संयोजकत्वमा थुम्सिकिम कार्यक्रम २०६१ को आयोजना गरियो । महाराजगञ्ज, नखिपोट, वेविलोन स्कूल, रामहिटी सरस्वतीनगर आदि क्षेत्रहरूमा कार्यक्रम गरि एको थियो ।

वनभोज कार्यक्रमको आयोजना

काठमाडौँमा छरिएर रहेका सम्पूर्ण दुमीरदुहाम्पो बीच आपसी सम्बन्ध बढाउने उद्देश्यले थुम्सिकिम कार्यक्रम ०६१को समापन गर्ने उद्देश्यका साथ काठमाण्डौँ प्रा.का.स.को आयोजना तथा दुकिराफ सदस्य श्री अशोक कुमार खबचु दुमीराईको संयोजकत्वमा काठमाण्डौँ साँखुस्थित वज्रयोगिनी मन्दिर क्षेत्रमा वनभोज कार्यक्रमको आयोजना गरियो ।

दुमीराई ध्वनी तथा वर्णमाला पहिचान कार्यशाला

दुमी किरात राई फन्सिकिम (दुकिराफ)को पहलमा भाषाविद्द्वय प्रा.डा.नोबल किशोर राई(नेपाल तथा एशियाली अध्ययन केन्द्र, कीर्तिपुर) र प्रा.डा.माधवप्रसाद पोखरेल(त्रिभुवन विश्वविद्यालय भाषाविज्ञान केन्द्रीय विभाग, कीर्तिपुर)को संयुक्त निर्देशनमा मिति २०६१ फाल्गुण ९ गतेदेखि सञ्चालित सप्ताहव्यापी 'दुमी किरात राई भाषा ध्वनी तथा वर्णमाला पहिचान कार्यशाला'को आयोजना गरियो । कार्यशालाको पहिलो दिन

त्रि.वि.भाषाविज्ञान केन्द्रीय विभाग, दाश्रा दिन त्रि.वि. सिनास हल किर्तीपुरमा र तेश्रो दिनको समापन कार्यक्रम चावहिलस्थित एसोसियट बचत तथा ऋण सहकारी संस्था लि.को हलमा भएको थियो । उक्त कार्यक्रमबाट दुमीराई भाषा लेखन पद्धतिमा आवश्यक पर्ने २५ वटा व्यञ्जन वर्ण र ११ वटा स्वरवर्णहरू रहेको तथ्य फेला पर्यो । साथै आगामि क्षेत्रगत छलफल र अन्तरक्रियाहरूबाट अन्य वर्णहरू थपिने सम्भावनालाई पनि नकार्न भने सकिन्न नै ।

शब्दकोष तथा व्याकरण निर्माण

दुमी किरात राई भाषा(दुमी रदु ब्र) शब्दकोष निर्माणको लागि नेत्रमणि दुमीराई(माक्पा-नोरोदेल)को संयोजकत्वमा धनप्रसाद दुमीराई (पाथेका-नाखाम), नृप दुमीराई (चिउरीखर्क-सप्तेश्वर), राजेन्द्र दुमीराई(जालपा-खरदेल)र सुश्री तेजमाया दुमीराई (बाक्सिला-हल्खुम्) ५ सदस्यीय शब्दकोष निर्माण समिति गठन गरी प्रारम्भिक चरणमा शब्द संकलन गरी कम्प्युटरमा प्रविष्टि गर्ने काम समेत शुरु गरिसकिएको छ ।

चेन्सुलाम् सुरुवात

बिना अभ्यास भाषा संरक्षणको नारा मात्र अलापन मनासिव ठहर्दैन भन्ने कितानका साथ विगत २०६२ आषाढ ११ गतेदेखि पाक्षिक रूपमा (अनौपचारिक) काठमाण्डुमा रहनु भएका जिज्ञासु दुमीजनको अगुवाईमा 'चेन्सुलाम्' नामको अन्तरक्रियात्मक दुमी किरात राई भाषा कक्षा दुकिराफ भाषा तथा साहित्य विभागको कार्यालय (एसोसियट हल) चावहिलमा सुरुवात गरिएको छ । जसले गर्दा एकातिर दुमी किरात राई शब्दकोष तथा व्याकरण निर्माणमा आधारशीला तयार हुनेछ भने अर्कोतिर शब्दकोष र व्याकरणको प्रकाशनसगै ती प्रकाशित सामग्रीहरूको प्रभावकारी उपयोगका लागि थप योगदान पुग्ने विश्वास समेत लिइएको छ । 'चेन्सुलाम्' कार्यक्रमको प्रभावकारिताको आधारमा आगामि दिनहरूमा अन्य दुमीराई वसोवास क्षेत्रहरूमा समेत विस्तार गर्दै लैजाने लक्ष्य रहेको छ ।

दुमी शब्दकोश र व्याकरण समानान्तर प्रयास

करीब साढे चार हजारको हाराहारीमा दुमी किरात राई शब्द संकलन एवं प्रविष्टि र बोलचालमा रहेका क्रियात्मक शब्दहरूको संकलनसगै तिनका रूपहरूको प्रयोग बारे अन्तरक्रियात्मक भाषा कक्षामा नियमित छलफल भैरहेको छ । भाषाविद् एवं विज्ञ ब्यक्तित्वहरूसग परामर्श लिई यथासक्य चाडो दुमी किरात राई शब्दकोष र व्याकरण एकै साथ प्रकाशन गर्ने साचाइका साथ प्रयासरत शब्दकोश निर्माण समितिलाई सम्पूर्ण दुमीरदुहाम्पो हौसला प्रेरणाको पनि उतिकै खाचो छ । भारा दुमीजनको तन, मन, धन र श्रमको सम्मिश्रणबाट सिर्जित प्रकाशित सामग्री 'दुमीराई शब्दकोश र व्याकरण' कसैको नासो नभएर सबैको साभा सम्पति बन्न सकोस् भन्ने कुरामा सतर्क र सचेत भएर नै निर्माण समिति यस महत्वपूर्ण कार्यतर्फ क्रियाशील रहिआएको छ ।

अल्वान अदागन स्टकहाउजेनलाई मानार्थ सदस्यता बितरण

स्वीटजर्लेण्ड युनिभर्सिटीका यथुनोलोजिष्ट अल्वान अदागन स्टकहाउजेन दुमी किरात राईहरूको संस्कार र संस्कृतिका अध्ययता हुनुहुन्छ । गत ३ वर्षदेखि उहाँ दुमीकिरात राईहरू वसेको

क्षेत्र बाक्सिलादेखि साल्यासम्मको अध्ययन भ्रमणगरी सामानिजमको, अध्ययन लगायत दुमीकिरात राईहरूले प्रयोग गर्ने रडहरूको विशेषतालाई पनि अध्ययन अनुसन्धानको विषय बनाउनु भएको छ । उहाँ दुमीकिरात राईहरूको भाषा, संस्कार र परम्पराहरूको संरक्षणको लागि दत्तचित्त हुनुहुन्छ ।

शब्दकोष निर्माणार्थ सहयोग रकम संकलन

दुमी किरात राई भाषाको शब्दकोष निर्माणार्थ आवश्यक रकम संकलन गर्न सहयोग रसिद छुपाई वितरण कार्य गरिएको र सहयोग रकम संकलनकार्य तदरुक्ताका साथ भैरहेको छ ।

केन्द्रीय पदाधिकारीहरूलाई सपथ ग्रहण तथा प्रा.का.स.काठमाण्डौको गठन कार्यक्रम सम्पन्न

काठमाण्डौमा बसोबास गर्दैरहेका दुमीराईहरूको उपस्थिति एशोसिएट हल चावहिलमा दुकिराफ केन्द्रीय अध्यक्ष श्री चतुरभक्त दुमीराईले उपाध्यक्ष सहित अन्य केन्द्रीय पदाधिकारीहरूलाई सपथ ग्रहण गराउनु भयो । उक्त कार्यक्रममा कोषाध्यक्ष श्री अशोक दुमीराईले संस्थाको वर्तमान आर्थिक अवस्थाको बारेमा, दोलोकुम्मा समितिका उपाध्यक्ष श्रीमति मनकुमारी दुमीराईले दोलोकुम्मा समितिद्वारा सम्पन्न कार्यक्रम तथा वर्तमान दोलोकुम्मा समितिको गतिविधिहरूका बारेमा समिक्षात्मक मन्तव्य र शब्दकोष समितिका संयोजक श्री नेत्रमणि दुमीराईले भाषा तथा साहित्यतर्फ हालमा भैराखेका गतिविधिहरूका बारेमा एक समिक्षा प्रस्तुत गर्नुभयो । सुश्री विष्णुकला दुमीराई र गुणराज दुमीराईद्वारा संचालन गरिएको उक्त कार्यक्रममा श्रीमति शान्ति दुमीराईले स्वागत मन्तव्य दिनुभएको भने श्री जितेन दुमीराईले समिक्षात्मक मन्तव्य

खवचु दुमी सेवा समाज काठमाडौं

किरात राई खवचु दुमी सेवा समाज काठमाडौंको पहलमा जालपा-९, खोटाङ्गमा बसोबास गर्दै आउनु भएका दुमी किरात राईहरूका किरात संस्कार, परम्परागत मौलिक पहिचानहरू, ऐतिहासिक धार्मिक, सांस्कृतिक स्थलहरूको खोज-अनुसन्धान, संरक्षण, संवर्द्धन र अभिलेखिकरण सहित ती मौलिक पहिचानहरूका वृत्तचित्र (Documentary) निर्माण गर्ने क्रममा २०६२, वैशाख-पूर्णे (उभौली)को शुभ अवसरमा Video Record गर्ने काम भैसकेको छ । निकट भविष्यमा editing गरी सर्वत्र उपलब्ध गराउने योजनाका साथ काम अगाडि बढिरहेछ । यस ऐतिहासिक महान कार्यको सिलसिलामा तन, मन र धनका साथ सहयोग पुऱ्याउनु हुने सम्पूर्ण शुभेच्छुक वर्गमा आभार प्रकट गर्दछौं ।

खवचु पदाधिकारीहरू

अध्यक्ष	: श्री अशोक कुमार खवचु दुमीराई	रु. १०,५००।-
उपाध्यक्ष	: श्री सूर्य कुमार खवचु दुमीराई	रु. ५,५००।-
सचिव	: श्री राजेन्द्र कुमार खवचु दुमीराई	रु. ५,५००।-
सह-सचिव	: श्री मकर खवचु दुमीराई	रु. ५००।-
कोषाध्यक्ष	: श्रीमती मन कुमारी खवचु दुमीराई	रु. ५,००।-
सदस्य	: श्रीमती विजया खवचु दुमीराई	रु. ५००।-
"	: सुश्री रुसिया खवचु दुमीराई	रु. ५००।-

सहयोगदाताहरू

नाम	ठेगाना	रकम
सञ्जयको बाबा (श्री विष्णु भक्त राई)	वहराईर्न	५,०००।-
उठाएको रकम	"	५,२३५।-
पगरी दाजुभाइहरू		
प्रतिभाको बाबा - (पशुराम राई)	वहराईर्न	५,०००।-
प्रभाको बाबा - हरी प्र राई)	"	५,०००।-
उठाएको रकम		२,०००।-
श्री आस बहादुर खवचु दुमीराई	कुवेत	६०६।-
श्रीमती नरदेवी हम्बुड दुमीराई	नखिपोट	५,०००।-
श्रीमती शकुन्तला सत्तम दुमीराई	महाराजगंज	२,०००।-
श्रीमती क्षेत्रकला राई	बालुवाटार	१,००१।-
श्रीमती शान्तकला राई	बालुवाटार	१,१५५।-
श्रीमती लक्ष्मि राई	नखिपोट	१,०००।-
श्री मुकुन्दबाबु राई	काठमाडौं	१,०००।-
श्रीमती सम्भना राई	मण्डिखाटार	५०५।-
श्रीमती कमला साम्पाड	काठमाडौं	३००।-
श्रीमती लक्ष्मिशोभा साम्पाड दुमी	धरान	५००।-
श्री हस्त राई	बेब्ला	१,०००।-
श्री रमेश कोयीराई	बालुवाटार	५००।-

- मूचि

बिजयादशमी तथा दिपावली -

०६२ को उपलक्ष्यमा समस्त
अभिभावक महानुभावहरूमा सुख,
समृद्धि, सुस्वास्थ्य र उत्तरोत्तर
समुन्नतिको
हार्दिक मंगलमय शुभकामना
ब्यक्त गर्दछौं ।

अरुणज्योती बोर्डिङ्ग स्कूल

जोरपाटि, काठमाडौं
फोन: ४-४८४५२०

नारी अनुभूति

- श्रीमति मनकुमारी खबचु दुमी (साम्पाड) राई
महाराजगन्ज, काठमाण्डौ



खै नारीको परिचय म कसरी गराऊँ ! यही अलमलमा परि राखेको छु । स्पष्ट उत्तर कुन शब्दले चिनाऊँ, कहाँबाट सुरु गर्ने, कहाँसम्म पुग्याई टुङ्ग्याउने । साँच्चै भित्रि आत्मादेखि भन्नु पर्दा नारी भई जन्म लिएकोमा गर्ब लाग्छ । हामी नारी धर्तीमाता भन्दा पनि फरक नपर्ला । श्रृष्टिकर्ता पनि हौं र हामी नारी सम्हारकर्ता पनि हौं । हामीले धर्तीको शब्द पाएका छौं । यो शब्दलाई हामी नारीले कुन अर्थमा पायौं । अर्थात धेरै लगाउन सकिन्छ । त्यसैले हामी साँच्चै सौभाग्यसाली पनि छौं । हुन सक्छ सबै नारी सौभाग्यसाली नै भन्न सकिन्न । केही नारीको जीवन अभिसाप नबनेको छैन भन्न कहिल्यै पनि सकिँदैन । नारी शोषित पनि छे, भेडाबाखा जस्तो मान्छेबाट बेचिएकी पनि छे ।

तर मलाई लाग्छ, नारीको अभावमा जुनसुकै ठाँउमा पनि कति अपूर्ण नसुहाउदो हुन्छ यो हामी कसैले कसैलाई भनिरहनु पर्छ जस्तो लाग्दैन । मलाई नारी आफ्नो परिवार, टोल समाजमा पनि धेरै भूमिका निभाएकी हुन्छे । जस्तै उदाहरणको लागि हामी दियोलाई लिन सक्छौं, दियो आफै जलेर खाक भई अरुलाई उज्यालो छर्छे ।

संसारमा विद्वान र मुख दुबैको जन्म पनि नारीबाट भएको छ । हामी नारी नभएको भए संसार नै विचित्रको हुने थियो होला कि ? र हामी नारी त्यसै त कोमल हृदयको हामी कसैको दुःख देख्न त के दुःखको कथा सुन्दा पनि आफ्नो मन थाम्न नसकी आखाँबाट आँसु नखसाउने नारी कमि नै छौं होला । हामी नारी भगवती, देवी, लक्ष्मी र जानकी भवानी पनि रे । जहाँ नारीलाई पुजिन्छ त्यहाँ देवताको बास भन्ने किम्वदन्ति पनि हामीले सुनेकै छौं र हामीले शूभकार्य गर्दा या कुनै काम सुरु गर्दा हामी कन्या केटीलाई अगाडि राखेर सुरु गरिन्छ ।

हामी कसैको छोरी भई जन्म लिइ हुक्यौं, बढ्यौं र कसैको छोरासँग वैवाहिक बन्धनमा बाँधी मनको नाता गाँसी माया, ममता पायौं, विश्वास जित्यौं, अधिकार पनि जमायौं । यो हामीले कुनै नौलो नयाँ परिवर्तन भन्न चाहिँ मिल्दैन यो परम्परादेखि चलि आएको रीति भन्नुपर्छ । हुन त यो भूमिका सबै नारीले अनिवार्य निभाएकै छ भन्न सकिँदैन । निभाउन पनि यो सहज अवस्य छैन । नारी सबै एउटै हुन्छन् भन्न पनि सकिँदैन ।

हामी नारी छिटै रिसाउने छिटै खुसाउने र छिटै रुने नारीको प्राकृतिक स्वभाव नै भन्न चाहन्छु । हामीलाई प्रकृतिले नै यस्तै बनाइदिएको छ । त्यसैले हामी नारी आत्तिएर निर्णय पनि छिटै गर्ने स्वभावको हुन्छौं । यस्तो निर्णयले काम सप्रिनु भन्दा बढी काम विप्रेको मैले देखेको र अनुमान गरेकी छु । नारी घर न घाटको भएको पनि हामीले नदेखेको नसुनेको चाहिँ हैन नै ।

त्यसैकारण हामी नारीले सुखी र सफल जीवन बिताउन आफैले आफ्नो परिक्षा पनि लिन आवश्यक छ र आफ्नो कमजोरी के हो पत्ता लगाई सुधार ल्याउन पर्छ । कुन वाटोमा हिँड्दा ठिक हुन्छ, के गर्दैछु भनेर आफैले आफ्नो मुल्याङ्कन गर्न पनि आवश्यक छ ।

हामी भाग्यमानी छौं भन्दैमा दूध डोकोमा थाप्दा अवश्य अडिदैन । आफ्नो जिम्मेवारी बुझी अस्मितालाई बचाऔं, एकले अर्काको अस्तित्वलाई सम्मान गरौं । आफ्नो संस्कृति, संस्कार, रीतिथितिलाई नभुलौं र हामी सम्पूर्ण दुमीहरू एकजुट भई आगाडी बढौं । छिलछिल । मूचि

पाठक प्रतिक्रिया

शुभकामना इसिलिम तिमीलाई !

इसिलिम भाषिक पत्रिका पढेँ, एकदमै राम्रो लाग्यो । विचार, उद्देश्य अनि यसभित्रका सामाग्रीहरु उत्कृष्ट छन् । दुमी राई समुहले प्रत्यक्ष प्रकाशनमा ल्याएको प्रथम पत्रिका जस्तै लाग्यो । तर जे भएपनि यो पत्रिकाले हामी राई समुहमा जागरण ल्याई आफ्नो इतिहास अमर राख्न सफल हुनेछ भन्ने कुरामा म विश्वस्त छु । यस इसिलिम भाषिक पत्रिकाको गत अंकहरुले जति सफलता हाँसिल गर्‍यो, अझ आउँदा अंकहरुले सो भन्दा बढी लोकप्रियता पाओस् । हरेकको घर दैलोमा उत्साह, उमङ्ग अनि नयाँ विचार, विमर्शका साथ पुगोस् । उद्देश्य अनुरूपको लक्ष्य हाँसिल गर्दै सबैको प्रिय बनोस् । यही छ मेरो सधैभरिको शुभकामना !! मूचि

- विनु दुमी राई

कटारी-७ (मरुवा),

श्री त्रिवेणी उच्च मा.वि.,

कक्षा-१२

बिजयादशमी तथा दिपावली -
०६२ को उपलक्ष्यमा समस्त
महानुभावहरुमा सुख, समृद्धि,
सुस्वास्थ्य र उत्तरोत्तरसमुन्नतिको
हार्दिक मंगलमय शुभकामना
ब्यक्त गर्दछौं ।

सांगीला पब्लिक स्कूल

फोन: ४-४८५९०९

जोरपाटी, काठमाडौं

- ◆ भाषा एकिकरण अथवा विविधिकरण के हुनु पर्ने ?
- ◆ किरात लिपिको किरात के कसरी गरिनु पर्ने ?
- ◆ दशै चाड स्वीकार वा बहिस्कार के गर्नु उचित हो त ?
- ◆ तिहार पर्व र किरात संस्कार बीचको तादम्यता के ?
- ◆ कतिपय किरात राईहरु धर्म परिवर्तनका लागि किन तमिसने गर्छन् त ?
- ◆ किरात धर्म संस्कृतिको मौलिक ढाँचा के-कस्तो हुनुपर्ने हो त ?
- ◆ राई जातिको संदर्भमा खैलाबैला मच्चिनुको पछाडि रहस्य के ? लाभ वा हानी कसलाई ?
- ◆ किराया र भाषिक संस्थाहरु बीच कस्तो सम्बन्ध हुनुपर्ने हो ?
- ◆ आवास र प्रवास बीचको संस्थागत कार्यगत एकताको औचित्य के कति ?
- ◆ साभा पित्रि-चुह्लोको अवधारणा कति व्यावहारिक हुन सक्ला ?
- ◆ साभा माखिमसँगै किरात सांस्कृतिक विविधतामा सामञ्जस्यताको सम्भावना के कति ?
- ◆ आरक्षण र स्वायत्तताको कुराले वर्तमान सामाजिक संरचनामा कस्तो परिणाम निम्त्याउला ?
- ◆ आधुनिकीकरण र परम्परागत मान्यता बीच कस्तो सम्बन्ध रहनु पर्ने हो ?
- ◆ पौराणिक र समसामयिक किरात संस्कार आफैमा कति सान्दर्भिक छन् त ? हुनु पर्ने के त ?
- ◆ किरात राईहरुको स्वाभाव र वर्तमान सामाजिक परिदृश्यमा यसको प्रभाव नि त ?
- ◆ व्यक्तिवादि प्रवृत्ति र संस्थागत खुला अभ्यासले निम्त्याएको भावि कार्यदिशा ?
- ◆ बहुलवादि समाजमा किरात राईहरुले हाँसिल गर्न सकेको उपलब्धि र लिनुपर्ने शिक्षा के त ?
- ◆ अचेतामा निधाइरहेका र सचेतामा निधाएको बाहना गर्नेहरु बीच कसरी सामञ्जस्यता कायम गर्ने त ?

विज्ञ पाठकजन,

अचेत र सचेत किरात समुदायहरु बीच एकपछि अर्को, त्यसपछि चर्को गरी उब्जिने गरेका यी र यस्तै सन्दर्भहरुका बारेमा 'अन्धाले पुच्छर छाम्दै लौरा जस्तो हाती' भनेर टिप्पणी गरे भै विना अध्ययन सादा विचार पोखिहाल्नु भन्दा जिज्ञासु पाठकहरुबाट नै उपयुक्त र तर्कयुक्त निकास ठम्याउनको लागि सन्दर्भ-सामग्रीको अभिभारा पूरा गर्न सके इसिलिम प्रकाशनको ६ वर्षे शैशवकालको सफलता आफैमा सहज र सरल यात्रा सावित हुनेछ, नकि कुनै निश्चित गन्तव्यको खोजि नै। किन्तु यी सवालहरुका सेरोफेरोमा मडारिदैमा जुग गाल्नु र जमाना उल्टाउनु खोजेर गलतिको अरु खलि भर्दै जाने धृष्टता भने हामी कोहि किरात सन्ततिबाट नहोस्। जसका लागि हाम्रा आदिम पूर्खाहरुले हामीलाई सद्बुद्धि दिऊन्। मूचि।

बिजयादशमी तथा दिपावली एवं छिरियाम्लो (उधौली)-०६२को

उपलक्ष्यमा देश विदेशमा रहनुभएका समस्त शुभेच्छुक,
ईष्टमित्र, नातागोता, नरनाता, नातानालाहरुमा सुख, समृद्धि, सुस्वास्थ्य र
उत्तरोत्तर समुन्नतिको हार्दिक मंगलमय शुभकामना व्यक्त गर्दछौं।



दुमी किरात राई फन्सिकिम् तथा इसिलिम परिवार

पो.ब.नं. २०२११, फोन नं. ४-४६०९०६

ज्योति सफा चार्जिङ्ग स्टेशन प्रा. लि.

चप्पल कारखाना, महाराजगञ्ज, फोन : ४-३७१०९७



प्रोप्राईटर : क्या. नैनबहादुर दुमीराई MM²

सेभ काठमाण्डौं इन्जीन स्टेशन प्रा. लि.

सफा चार्जिङ्ग स्टेशन

जोरपाटी, काठमाण्डौं, फोन : ४-४८९९१३

प्रोप्राईटर : अशोक दुमीराई, शुक्रराज दुमीराई

“सफा टेम्पोको लागि भरपर्दो तथा टिकाऊ ब्याटी”



हाल संचालन भईरहेका रुटहरु
जोरपाटी, चावहील, गौशाला, पुरानो बानेश्वर, शंखमुल



(प्रतिष्ठित उद्योगी, व्यापारी तथा गृहिणीहरूद्वारा प्रबर्द्धित)

(नेपाल राष्ट्र बैंकबाट ईजाजत प्राप्त)

सगरमाथा मर्चेन्ट बैंकिङ एण्ड फाइनान्स लिमिटेड SAGARMATHA MERCHANT BANKING & FINANCE LTD.

मानमपन, ललितपुर

फोन. नं.: ५-५४७८४९, ५-५३५१४८, फ्याक्स: ५-५३५४९९

पो.ब.नं.: ८९७५, ई.पि.सि.: ९७९०, ईमेल: smbfi@wlink.com.np

आकर्षक ब्याज दर सहित
तपाईंहरूको सेवामा

आकर्षक ब्याजदर सहित मिति २०६२ भाद्र महिनादेखि
तपाईंहरूको सेवामा समर्पित छ ।

निक्षेप तर्फ

कर्जा तर्फ

बचत खातामा

● सरल कर्जा ● सुलभ कर्जा

आकर्षक ब्याजदर सहित मुदती निक्षेप	
अवधि	ब्याजदर
३ महिना	६ %
६ महिना	६.५ %
९ वर्ष	७ %
२ वर्ष	७.२५ %
३-४ वर्ष	७.५ %
५-६ वर्ष	८ %



विवरण	ब्याजदर
हायर पचेज कर्जा	१३% - १५%
प्रवास कर्जा	१३% - १५%
व्यापारिक कर्जा	१३% - १५%
औद्योगिक कर्जा	१३% - १५%
रोजर कर्जा	१३% - १५%
शैक्षिक कर्जा	१३% - १५%
वैदेशिक रोजगार कर्जा	१३% - १५%

- ३-३ महिनामा ब्याज भुक्तानी गरिने ।
- कम्पनीको बचत खातामा ब्याज पराउन सकिने ।

क्रमिक बचत योजना

कम्पनीले उपलब्ध गराउने थप सेवाहरू

- कन्सोर्टियम कर्जा
- फाइनान्सियल ज्यारेन्टी
- रिज फाइनान्स
- वचत पत्र/ऋणपत्र कारोवार
- लेन्पर व्यापिटल
- अण्डर राइटिङ

(प्रतिष्ठित उद्योगी, व्यापारी तथा गृहिणीहरूद्वारा प्रबर्द्धित)



गृहिणी डिपार्टमेण्टल स्टोर लिमिटेड
बालुवाटार, काठमाण्डौ

व्यस्त रहनु मपर्का समस्याहरूको
समयलाई व्यवस्थापन गर्न सहयोगी पारेरु तथा कालियको लागि
आवश्यक पर्ने सामग्रीहरू

फिनमेन्ट गर्ने अत्याधुनिक केन्द्र

"गृहिणी डिपार्टमेण्टल स्टोर लि."

सुविधाको व्यवस्थापन सहज जानकारी गराउनेछौ ।

हाम्रा सेवाहरू

- स्वदेशी तथा विदेशी स्तरीय खाद्य पदार्थहरू
- स्वदेशी तथा विदेशी स्तरीय पेय पदार्थहरू
- उत्कृष्टतरीय सौन्दर्य प्रसाधन तथा शृंगार सामग्रीहरू
- इलेक्ट्रिकल तथा इलेक्ट्रोनिक्स सामग्रीहरू
- प्रिन्टिङ्गकार्ड, पत्रपत्रिका, पुस्तक तथा स्टेशनरीहरू
- आइसक्रिम तथा रन्दावसाहरू
- रेफ्रिजरेटरको व्यवस्थापन मपर्को
- लोम डेलिभरीको सुविधा मपर्को
- पर्याप्त पार्किङ सुविधा मपर्को
- उपरि मुख्यमा गुणस्तरीय सामान पार्नि

सधैं सम्मन्वित ।

फोन : ४-४९५९८६, फ्याक्स : ४-४९५९८५

पो.ब.नं. ५१०९

रिजेन्सी को-अपरेटिभ सोसाईटी लिमिटेड



काठमाण्डौ-१५, गौरामा

Regency Co-operative Society Limited

Kadimandoo-15, Kathmandu

विनया दायी तथा शुभ दिवालीको शुभकामनाका

साथ सहकार्यमा सहभागीताका लागि

रिजेन्सी को-अपरेटिभ लि.

फोन: २०७९६९८

"बचत गरौ सुरक्षित लगानीका लागि"



राबो को-अपरेटिभ लिमिटेड

RABO Co-operative Limited

"सुनिश्चित भविष्यको लागि
बचत गर्ने बानी बसालौं"

संसारको कुनै पनि ठाउँबाट तुरुन्त रकम प्राप्त गर्न सकिने
अति सजिलो र भरपर्दो माध्यम

"बचतमा अभिवृद्धि
आफ्नो आर्थिक समृद्धि"

केवल फ्रेम गटे पुग्ने
पैसा घटना नै आईपुग्ने

WESTERN UNION
मनी ट्रान्सफर

कार्यालय ठेगाना:

राबो को-अपरेटिभ लिमिटेड

कात्यायनीचोक भीमसेनगोला, काठमाडौं, नेपाल

फोन : ४-४६९९२२ / ४-४६९९००

दुमी किरात राईहरूको
अर्धवार्षिक मासिक पत्रिका
इसिलिम



इसिलिम अंक १ देखि अंक ७ सम्मको
कुनै पनि प्रकाशन चाहिएमा साथै
विज्ञापन गराउन चाहनु हुने
महानुभावहरूले सम्पर्क गर्नुहोला ।

सम्पर्क फोन :

४-४६०९०६, २००४९८७

४-४९९९७६, २००४९८८

E-mail : railink@wlink.com.np

McBORG®



It's time to change





GORKHA SAVING & CREDIT

CO-OPERATIVE LTD

गोरखा सेमिङ्ग एण्ड क्रेडिट
को-अपरेटिभ लि.

विजया दशमीको सुखद उपलक्ष्यमा हाम्रा समस्त आदरणीय सदस्य महानुभावहरूमा हार्दिक मंगलमय शुभकामना व्यक्त गर्दछौं ।

साथै बृटिस गोर्खाली समूहद्वारा सञ्चालित यस संस्थाको अग्रसरतामा गोर्खा विकास बैंक(नेपाल) लि. दर्ता भैसकेको र यस बैंकको सञ्चालनले गोर्खाली समूहको गरिमा बढाउने जानकारी समेत गराउँदछौं।

मुद्रति निक्षेप

अवधि	त्रैमासिक	वार्षिक	एकमुष्ट
६ महिना			५.५०%
९ महिना			७.००%
१ वर्ष	९.२५%	१०.००%	१०.००%
२ वर्ष	१०.००%	१०.५०%	१०.७५%
३ वर्ष	१०.७५%	११.००%	११.२५%
४ वर्ष	११.२५%	११.५०%	१२.००%

नोट : यस संस्थाको शेयर लिन चाहने इच्छुक व्यक्तिहरूलाई शेयर खुल्ला गरिएको छ ।

मुख्य कार्यालय :

सातदोबाटो, ललितपुर

फोन नं. : ५-५२१४०४

५-५४४४६०

मुख्य शाखा कार्यालय :

सुन्धारा, काठमाण्डौ

फोन नं. : ४-२६५७७०

४-२१६१२१

शाखा कार्यालय :

कृमारीपाटी, ललितपुर

फोन नं. : ५-५४५४६६